

PILAT & PILAT

PRIJSLIJST 2024/2025 Nederland

INCL. BTW

inhoud

- 1 PRODUCTINFORMATIE
- 7 TAFELS
- 33 SALONTAFELS & BIJZETTAFELS
- 45 BUREAUS
- 51 BANKEN
- 67 FAUTEUILS & STOELN
- 77 KASTEN, DRESSOIRS & WANDTAFELS
- 107 WOONACCESSOIRES

WWW.PILAT.NL

HET PRODUCTIEPROCES

EIGEN PRODUCTIE IN BOSNIË

Alle meubels en houten woonaccessoires van Pilat&Pilat worden geproduceerd bij Lockwood. De eigen fabriek in Bosnië en Herzegovina, waarin een kleine zestig vaklieden continue werkzaam zijn. Pilat&Pilat koopt voor de productie graag particulier hout aan, via kleine bedrijven. In het boomrijke Bosnië is de boomgaard van oudsher een duurzame oudedagsvoorziening. Gemiddeld heeft een familie zo'n twee hectare bosgrond met tientallen vruchtbomen, zoals bijvoorbeeld walnoot. Na het jarenlange plezier van het oogsten is de boom tenslotte rijp geworden voor de kap. Met de opbrengst van drie bomen kan het gezin, dat vaak uit drie generaties bestaat, aangenaam de winter door. De jongere generatie zorgt voor steeds nieuwe aanplant en voor het onderhoud van de boomgaard. Een persoonlijk keurmerk van zorg en toewijding wordt automatisch, van generatie tot generatie aan het groeiende hout meegegeven.

VAN FAMILIEBOOMGAARD TOT
'FAMYLJE' COLLECTIE. EEN DUURZAAM
EN VERANTWOORD PROCES.

DUURZAME SELECTIE VAN HET HOUT

In de massief houten meubelen van de Familyje Collection staan drie houtsoorten centraal; eiken, licht iepen en walnoot. Bij elk meubel blijft het unieke karakter van de boom bewaard. Geen twee exemplaren van hetzelfde type meubel zijn daardoor qua uitstraling exact hetzelfde, maar kunnen verschillen in bijvoorbeeld kleurnuance.

Voor de 'Familyje' Collectie zal een meubelmaker voor elk meubel een zo evenwichtig mogelijk beeld creëren door een juiste selectie van het meubelhout. Wanneer een klant speciale wensen heeft met betrekking tot de selectie van het meubelhout is het verstandig dit via een dealer kenbaar te maken. Het is veelal wenselijk dat nieuwe meubels qua uitstraling passen bij meubels die de klant al heeft. Kleur en structuur zijn zaken waarop gesorteerd kan worden. Hierbij zal een meubelmaker zijn best doen de gewenste selectie te maken. Mogelijk levert dit een meerprijs op. Zoals hierboven beschreven gaat de houtinkoop in Bosnië iets anders in zijn werk dan bij nederlandse meubelfabrieken, die hun hout betrekken via de houthandel. Hier kan naar wens een bepaalde kwaliteit ingekocht worden voor een prijs die daar bij hoort. Pilat&Pilat en Lockwood nemen verantwoordelijkheid voor het milieu door van een ingekochte boom zoveel mogelijk grote delen kwaliteitshout te gebruiken voor de productie van meubels. Kleinere delen die resteren na selectie en de productie van meubels worden gebruikt voor de productie van woonaccessoires. Wat dan resteert wordt gebruikt voor het verwarmen van de droogkamers en de meubelfabriek. Op deze wijze wordt op duurzame wijze gebruik gemaakt van het inheemse hout uit bosrijk Bosnië.

MAATWERK

De meubelen worden gedurende het hele productie proces continue gecontroleerd op kwaliteit. Elk meubel wordt op maat gemaakt in de houtsoort naar keuze. Voor maten die niet in de prijslijst staan kan een speciaal aanvraag gedaan worden. Naast afwijkende maten zijn alternatieve bladverlijmingen en details als een facetrand of een afronding van het tafelblad mogelijk.



AFWERKINGS MOGELIJKHEDEN VAN MASSIEF HOUT

DRIE HOUTSOORTEN CENTRAAL

In de massief houten meubelen van de Pilat&Pilat 'Famylje' Collectie staan drie houtsoorten centraal; eiken, walnoot en licht iepen. Bij elk meubel blijft het unieke karakter van de boom bewaard. Geen twee exemplaren van hetzelfde type meubel zijn daardoor qua uitstraling exact hetzelfde, maar kunnen verschillen in bijvoorbeeld kleurnuance. Het hout wordt gesorteerd en verwerkt door ervaren meubelmakers in de eigen fabriek in Bosnië. Onze meubelen worden gedurende het hele productieproces continue gecontroleerd op kwaliteit. Elk meubel wordt op maat gemaakt in de houtsoort naar keuze.

BEUKENHOUT

Vanaf januari 2023 bieden wij nu ook voor een geselecteerd aantal collectiemodellen de houtsoort beuken aan. Beukenhout heeft een gelijkmatige structuur met weinig tekening en kan in brede delen worden toegepast. Hierdoor krijgt een beukenhouten meubel een rustige, lichte uitstraling.

HOUTSTALENKISTJE

De massief houten meubels hebben diverse afwerkingsmogelijkheden. Afhankelijk van de uitstraling en het onderhoud kan gekozen worden voor een afwerking die past bij de gebruiker. Zo kunnen de meubels worden afgewerkt met natuurlijke olie en/of zeep, wat het hout een aabare, natuurlijke uitstraling geeft. Verder kan gekozen worden voor een lakafwerking, transparant of dekkend, eventueel in combinatie met een beits. Het stalenmateriaal geeft inzicht in de mogelijkheden van houtsoorten, behandelingen en afwerkingen.

MATERIAAL STALEN EN AFWERKINGEN

Een overzicht van de houtstalen en afwerkingen kunt u vinden op onze website www.pilat.nl. Onder in de footer klikt u op 'Stalen en afwerking' voor een overzicht van de houtstalen met de diverse afwerkingen en de basiskleuren die wij hanteren voor het coaten van staal. Dit geldt ook voor de standaard kleuren schapenleer en runderleer die wij aanbieden.



EIGENSCHAPPEN VAN MASSIEF HOUT

HOUT IS EEN NATUURLIJK MATERIAAL

Daardoor zijn mogelijke afwijkingen in kleur en structuur inherent aan het materiaal. Ondanks de behandeling kan de kleur van het hout veranderen door plaatsing in direct zonlicht of kunstlicht. Hout heeft een open structuur en is daardoor onderhevig aan de blootstelling van de luchtvochtigheid. Massief hout is erg gevoelig voor schommelingen in temperatuur en luchtvochtigheid. In de winter draait de verwarming op volle toeren. Het is dan wel aangenaam warm in huis, maar die verwarming droogt de lucht in je huis. Een té droog kamerklimaat is ongezond voor ons, onze huisdieren en planten maar ook voor een natuurproduct als hout is dit niet gunstig.

Bij een langdurige periode van vrieskou of bij afwisseling van regen en vrieskou kan de relatieve luchtvochtigheid erg laag zijn. Een gezonde relatieve luchtvochtigheid bedraagt 50 á 60%. Een natuurproduct als hout kan krimpen en uitzetten. Bij een constante relatieve luchtvochtigheid van rond de 50% wordt dit tot een minimum beperkt.

Zo voorkomt u scheurtjes in uw houten meubel.

Heeft u reeds scheurtjes ontdekt in uw houten meubel, onderhoud uw meubel dan extra en wacht de periode van vrieskou rustig af. Meestal verdwijnen de scheurtjes vanzelf wanneer de luchtvochtigheid weer op peil is.

EEN HOOGWAARDIG MATERIAAL

Hout moet met de nodige zorg behandeld worden. Scherpe, hete of vochtige voorwerpen kunnen het houtoppervlak beschadigen. Gemorste vloeistoffen dienen direct weggenomen te worden om vlekken te voorkomen. Het gebruik van 'agressieve' schoonmaakmiddelen en zeker schuurmiddelen wordt afgeraden. Veel vlekken kunnen worden voorkomen door het gebruik van onderzetters en door de inwerktijd van de vlek te verkorten door het tijdig weg te nemen. Met het juiste onderhoud aan geoliede en gezepte meubels voorkomt u dat vlekken in het hout kunnen trekken.

KLEINE REPARATIES ZELF UITVOEREN

Bij geoliede en gezepte meubelen zijn kleine beschadigingen goed te herstellen. Vaste en sterke vervuiling zoals sporen van regelmatig vastpakken of rubbersporen van schoenzolen op de tafelpoten kunnen met fijn (korrel 400) schuurpapier weggeschuurd worden. Daarbij moet voorzichtig in de lengte van de houtrichting geschuurd worden. Hierdoor wordt de olie- of zeeplaag die normaal de vervuiling tegenhoudt weggenomen. De oppervlaktebescherming moet na de behandeling weer opnieuw aangebracht worden. Een diepe kras of deuk kan door wegschuren of opzwellen (vochtige doek kort onder een warm strijkijzer op de beschadigde plek) hersteld worden. Zo is het herstellen van kleine beschadigingen van uw meubel ook zonder vakkennis probleemloos mogelijk.

ADVIEZEN IN HET KORT:

- Voorkom verkleuringen door uw meubel zo weinig mogelijk in permanent zonlicht te plaatsen.
- Plaats uw meubel niet te dicht bij een warmtebron of een airco-unit, om uitdroging te voorkomen.
- Schaf een hygrometer aan en houdt de relatieve luchtvochtigheid in uw woning tussen 50% - 60%
- Gebruik onderzetters of placemats om kringen te voorkomen.
- Pas op met poreuze vazen en bloempotten, deze kunnen onherstelbare kringen achter laten.

IN DE WINTER

Om scheurtjes in de winter door een te droog binnenklimaat te voorkomen, kunt u het volgende doen:

- Plaats een luchtbevochtiger.
- Zeep het meubel in de winter vaker, ook licht oliën mag vaker.
- Ventileer je huis voldoende.

ONDERHOUD MET OLIE

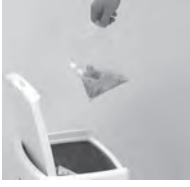

Het meubel normaal schoon houden met een licht vochtige doek.

Het onderhoud met olie wordt, afhankelijk van gebruik, halfjaarlijks of jaarlijks uitgevoerd.

Bij gebruik van wit gepigmenteerde onderhoudsolie het flesje voor gebruik goed schudden en eventueel roeren, zodat het witte pigment zich goed met de olie vermengt.

Een kleine hoeveelheid onderhoudsolie op een katoenen doek aanbrengen en in het hout masseren.

Na een droogtijd van 20 minuten het meubel droog wrijven met een schone katoenen doek in de richting van de houtnerf. Deze behandeling na ca. 40 minuten herhalen.

Het meubel mag pas na 4 uren weer normaal gebruikt worden. Na de behandeling met onderhoudsolie mag het hout op de behandelde plekken 24 uur niet met water in aanraking komen in verband met het uitharden van de olie. Gebruik in deze periode onderzetters.

Waarschuwing:

vergeet niet om de katoenen doek waarmee de onderhoudsolie is ingewreven na gebruik goed uit te spoelen met water en buiten te laten drogen, of nat gemaakt met water in een plastic zak op te bergen en weg te gooien. Dit in verband met zelfontbrandingsgevaar.

Onderhoudsmiddelen voor geoliede meubels zijn te bestellen bij uw dealer of via www.pilat.nl/onderhoud

- | | | |
|--------------------------------|--------|---------|
| • flesje olie naturel | 250 ml | € 11,50 |
| • flesje olie witgepigmenteerd | 250 ml | € 11,50 |
| • flesje olie bruin | 250 ml | € 11,50 |
| • flesje olie zwart | 250 ml | € 11,50 |

De natuurlijke oliën die worden toegepast op Pilat&Pilat meubelen versterken de structuur en kleur van het hout en zorgen voor een sterk en slijtvast oppervlak. De speciale samenstelling van de oliën zorgt er voor dat het hout blijft "ademen". Het hout is daarom veerkrachtig en duurzaam en behoudt zijn natuurlijke eigenschappen.

Door het gebruik van het meubel kan de olielaag schraal worden. U kunt uw meubel dan 'opfrissen' met de bijgeleverde onderhoudsolie (naturel of witgepigmenteerd). Deze onderhoudsolie herstelt de oorspronkelijke olielaag en geeft een zijdeachtig, soepel, vuil- en waterafstotend laagje.

Inhoud van onderhoudskistje:

- flesje 250 ml onderhoudsolie (wit, naturel of bruin)
- doek
- plastic zakje
- schuurpapier
- onderhoudsadvisboekje

BELANGRIJK:

Pilat&Pilat meubelen die met olie afgewerkt zijn hebben een uithardingsperiode nodig van 8 tot 10 weken. Gedurende deze periode vormt zich een beschermend laagje over het hout.

Wij adviseren u in deze periode het meubel niet intensief te gebruiken:

- **De eerste 8 tot 10 weken uw meubel NIET met onderhoudsolie behandelen.**
- **Bescherm uw geoliede meubel tegen vocht door het gebruik van onderzetters.**

ONDERHOUD MET ZEEP



Normaal onderhoud

Doe in een eigen kan of fles 1 deel zeep en voeg hier 10 delen water aan toe. Breng het mengsel aan op een schone, vochtige microvezeldoek en wrijf het meubel in de richting van de houtnerf in. Laat 2 minuten intrekken en neem het meubel vervolgens af met een licht vochtige doek.

Het zepen dient u te herhalen, afhankelijk van gebruik en mate van verontreiniging van het meubel:

- **eet- en salontafels:** 1 x per 1 tot 3 weken (neem ook regelmatig de poten mee om kleurverschil te voorkomen)
- **dressoirs en kasten:** 1 x per 1 tot 3 maanden

Vóór gebruik van een zeepmengsel van wit gepigmenteerde zeep het mengsel goed schudden of roeren, zodat het witte pigment zich goed met de zeep vermengt.

Het is aan te raden dit mengsel te bewaren in een afsluitbare fles of plantenspuit, zodat het altijd klaar staat voor gebruik.

Breng het mengsel aan met een doek (vaatdoek of microvezeldoek) en zeep het hele meubel in, in de richting van de houtnerf. Laat dit ca. 2 minuten inwerken.

Daarna het meubel met een schone, vochtige doek afnemen waardoor overtollig zeep en vuil in de toplaag van het hout worden verwijderd. Het water zal zeer snel verdampen en een nieuwe zeeplaag in het hout blijft over.

Het kan voorkomen, met name bij eiken, dat de houtvezels na de eerste keren zepen wat gaan opstaan. Het meubel voelt dan iets ruwer aan. In het onderhoudskistje vindt u een stuk schuurpapier 400. Schuur dan zacht, in de lengte van de houtnerf, het oppervlakte weer glad.

Onderhoudsmiddelen voor gezepte meubels zijn te bestellen bij uw dealer of via www.pilat.nl/onderhoud

- flesje zeep naturel 250 ml € 11,50
- flesje zeep witgepigmenteerd 250 ml € 11,50

VOOR HARDNEKKIGE VLEKKEN

- Super ontvlekker 250 ml € 18,95
- Vlekkenspray (eiken) 250 ml € 19,95

Zeep als onderhoudsmiddel voor houten meubels werkt op twee manieren. In de eerste plaats werkt zeep preventief. Na elke zeepbehandeling volgt een verzadiging van het oppervlak door de cocos- en sojavelten waardoor vuil en vocht minder kans hebben om in het hout door te dringen. In de tweede plaats werkt de zeep ook reinigend door het vuil in de bovenste laag van het hout te verwijderen. Wanneer een gezept meubel aan u wordt geleverd is het voorbehandeld met een extra beschermlaag en vervolgens een aantal keren gezept. Het wordt aanbevolen het meubel met regelmaat te onderhouden met zeep.

De zeep (witgepigmenteerd of naturel) is vervaardigd uit plantaardige grondstoffen zonder gebruik van kleur- en geurstoffen, conserveringsmiddelen of andere kunstmatige toevoegingen.

De zeep is uiterst geconcentreerd en dient te worden verdund met water (1 deel zeep op 10 delen water), alvorens op het hout aangebracht te worden. Hoe vaker u het zeep, des te witter/bleker zal het hout worden c.q. blijven en hoe beter het hout beschermd wordt.

Onderhoud bij vuil en vlekken

Vuil en vlekken kunt u verwijderen door de zeep verdund op de ruwe zijde van een schuursponsje aan te brengen. Breng de zeepverdunding met lichte druk aan in de richting van de houtnerf. Vervolgens de plek afnemen met een schone, vochtige doek. Bij hardnekkige vlekken dit herhalen. Tussen de behandelingen dient het meubel te drogen. Aansluitend het meubel volgens normale gebruiksaanwijzing zepen.

Moelijke vlekken, zoals vettigheid en rode wijn kunt u verwijderen door een kleine hoeveelheid verdunde zeep op de vlek te leggen en dit af te dekken met een vochtige doek waarna u de zeep ongeveer 10-12 uur laat inwerken. Daarna het vlak opnieuw inzeppen.

Inhoud van onderhoudskistje:

- flesje 250 ml onderhoudszeep (wit of naturel)
- schuursponsje
- schuurpapier
- onderhoudsadvisboekje

ONDERHOUD VAN GELAKTE OPPERVLAKKEN

Naast de behandeling met olie en zeep biedt Pilat&Pilat een lakafwerking aan. Een transparante lak kan gecombineerd worden met een beits. Verder kan eikenhout in een kleurlak gespoten worden, waarbij de structuur van het hout nog zichtbaar blijft. Naast de standaardkleurlakken is een lakafwerking in vrijwel elke RAL of Sikkenskleur mogelijk.

Een lak sluit het hout zodanig af dat luchtvochtigheidsverschillen minder invloed hebben op de werking van het hout. Lakken is praktisch: het meubel is eenvoudig met een stofdoek of licht vochtige doek (niet te nat) af te nemen. Gebruik bij de behandeling van vlekken géén schuurmiddelen, alleen een mild sopje.

Belangrijk: bij morsen van vloeistoffen, niet laten liggen maar zo snel mogelijk, binnen 10 à 15 minuten verwijderen.

Gebruik onderzitters en zet geen gloeiend hete voorwerpen op het meubel, dit geeft vlekken die niet te verwijderen zijn. Pas op met poreuze vazen en bloempotten, deze kunnen onherstelbare kringen achter laten. Onder glazen met koele dranken kan onder de bodem condens vormen. Daarom is het goed onderzitters te gebruiken.

Een gelakt meubel voelt anders aan dan een meubel met olie- of zeepafwerking. Door de lak verdwijnt het contact met het hout voor de gebruiker. Een eventuele beschadiging is lastiger op te lossen. Waar bij een zeep- of olieafwerking een meubel bijgewerkt kan worden zonder zichtbare sporen, zal een gelakt meubel veelal geheel geschuurd en opnieuw gespoten moeten worden.

TAFELS

prijsljst 2024 in euro incl. 21% btw

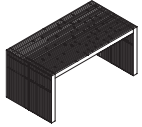

BAS
pag. 8

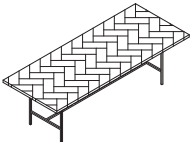

BRUGT
pag. 9



DIRK-JISK
RECHTHOEKIG/
VIERKANT
pag. 10



DIRK-JISK
OVAAL/ROND
pag. 11

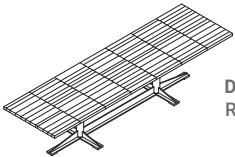

DIRK-JISK
DUBBELE POOT
RECHTHOEKIG
pag. 12

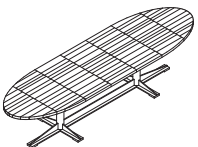

DIRK-JISK
DUBBELE POOT
OVAAL MET
RECHTE ZIJDEN
pag. 13



DJURRE
pag. 14



DJURRE
pag. 15

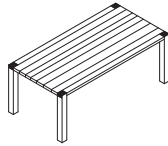

DORUS
pag. 16



ELIZABETH
pag. 17

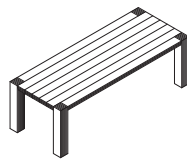

HINDRIK
LANGSHOUT
pag. 18

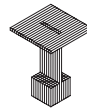

JEHANNES
pag. 19

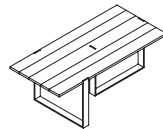

KLAAS
pag. 20

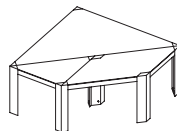

KODAMA
pag. 21-23

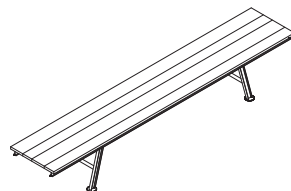

MADS
pag. 24

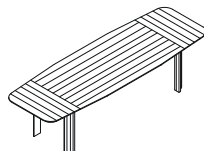

OVE
pag. 25

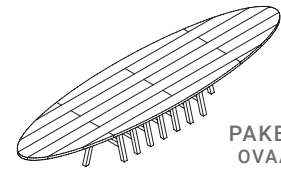

PAKE SYTSE
OVAAL/ROND
pag. 26

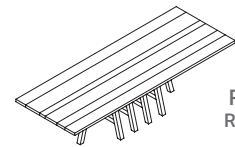

PAKE SYTSE
RECHTHOEKIG
pag. 27

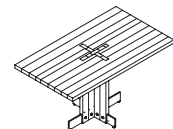

STIEN
pag. 28

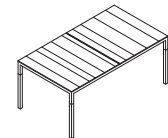

TIEMEN I
pag. 29

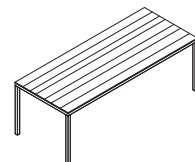

TIEMEN II
pag. 30

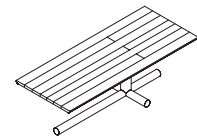

TOM
pag. 31

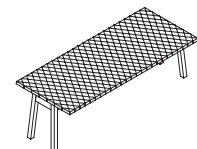

WYBE
pag. 32

BAS tafel

ontwerp: Gjal't Pilat, 2001

prijslijst 2024 in euro incl. 21% btw

afwijkende maten op aanvraag

afmetingen

L x B x H

licht iepen

eiken

walnoot

bijzonderheden / meerprijzen

Bas wandtafel

160 x 42 x 76

1.933

2.127

2.339

• bladdikte is 6,8 cm

180 x 42 x 76

1.971

2.168

2.385

• verlijming uit vallende lengtes, van 40 tot 100 cm

200 x 42 x 76

2.006

2.207

2.427

• eettafel wordt geleverd in twee delen

220 x 42 x 76

2.043

2.247

2.471

• De afwerkingsmogelijkheden zijn volgens de massieve houtstalen zoals gepresenteerd in de actuele stalenkist.

240 x 42 x 76

2.079

2.287

2.516

• prijzen zijn gelijk voor alle afwerkingen met zeep/olie/lak/beitslak/gekleurde lak

Bas eettafel

160 x 84,5 x 76

3.869

4.256

4.681

180 x 84,5 x 76

3.940

4.333

4.767

200 x 84,5 x 76

4.011

4.412

4.854

220 x 84,5 x 76

4.084

4.492

4.942

240 x 84,5 x 76

4.156

4.571

5.029

160 x 100,5 x 76

4.332

4.765

5.241

180 x 100,5 x 76

4.413

4.854

5.339

200 x 100,5 x 76

4.493

4.942

5.436

220 x 100,5 x 76

4.573

5.030

5.533

240 x 100,5 x 76

4.655

5.121

5.633

BRUGT tafel

ontwerp: Gjalt Pilat, 2019

prijslijst 2024 in euro incl. 21% btw

afwijkende maten op aanvraag

afmetingen

L x B x H

licht iepen

eiken

walnoot

bijzonderheden / meerprijzen

Brugt tafel

180 x 100 x 76

3.578

3.935

4.114

visgraat

200 x 100 x 76

3.680

4.047

4.231

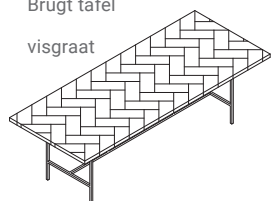

220 x 100 x 76

3.898

4.288

4.483

240 x 100 x 76

4.158

4.574

4.782

260 x 100 x 76

4.361

4.797

5.015

280 x 100 x 76

4.575

5.032

5.261

300 x 100 x 76

4.885

5.373

5.618

Brugt tafel

180 x 100 x 76

2.779

3.057

3.196

langshout

200 x 100 x 76

2.893

3.183

3.327

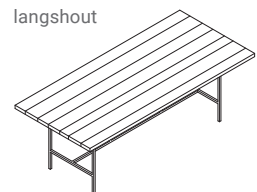

220 x 100 x 76

3.101

3.411

3.566

240 x 100 x 76

3.304

3.634

3.800

260 x 100 x 76

3.517

3.869

280 x 100 x 76

3.672

4.039

300 x 100 x 76

3.856

4.242

Brugt tafel langshout

260 x 100 x 76

4.045

met kopsverlijming

280 x 100 x 76

4.223

300 x 100 x 76

4.435

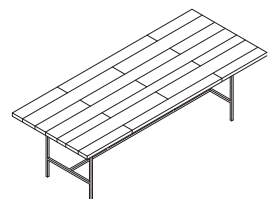

- standaard met tafelblad in visgraatpatroon
- bladdikte is 4 cm
- Het blad heeft een overstek van 25 cm aan de kopse kant
- onderstel massief staal 2 x 2 cm
- onderstel met coating in de standaard kleuren RAL 9004 (zwart), RAL 9010 (wit), Sikkens C4.40.30 (rood), F6.05.50 (taupe) of E4.40.40 (caramel). Alternatieve kleuren zijn mogelijk op aanvraag
- wordt geleverd met glijdoppen en vilt
- Ruimte tussen de poten bij:
 - tafellengte 180: stoelruimte 126
 - tafellengte 200: stoelruimte 146
 - tafellengte 220: stoelruimte 166
 - tafellengte 240: stoelruimte 186
 - tafellengte 260: stoelruimte 206
 - tafellengte 280: stoelruimte 226
 - tafellengte 300: stoelruimte 246
- afwerkingsmogelijkheden volgens de massieve houtstalen zoals gepresenteerd in een actuele stalenkist
- prijzen zijn gelijk voor alle afwerkingen met olie/lak/beitslak/gekleurde lak
- in eiken is het blad mogelijk in een rustieke uitvoering; blad met scheuren en noestvorming waarvan de openingen zwart gevuld zijn, hiervoor geldt geen meerprijs
- Vanaf 260 is Brugt Langshout in walnoot alleen mogelijk met kopsverlijming.
- combineert goed met de Marjelle bank

DIRK JISK tafel

ontwerp: Gjalt Pilat, 2009

ENKELE POOT | RECHTHOEKIG, VIERKANT

prijslijst 2024 in euro incl. 21% btw

afwijkende maten op aanvraag

afmetingen

L x B x H

licht iepen

eiken

walnoot

bijzonderheden / meerprijzen

Dirk Jisk tafel rechthoekig	200 x 90 x 76
onderstel voor 200/220 cm	200 x 100 x 76
	220 x 90 x 76
	220 x 100 x 76

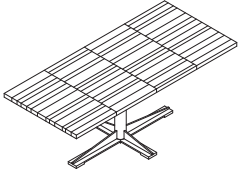

Dirk Jisk tafel rechthoekig	240 x 90 x 76
onderstel voor 240/260 cm	240 x 100 x 76
	260 x 90 x 76
	260 x 100 x 76

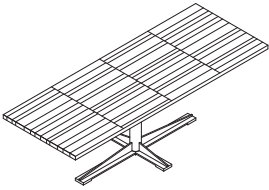

Dirk Jisk vierkant	130 x 130 x 76
	140 x 140 x 76
	150 x 150 x 76



3.722
3.866
3.805
3.956

4.094
4.252
4.186
4.352

4.280
4.446
4.376
4.550

3.886
4.049
3.975
4.152

4.275
4.454
4.372
4.567

4.469
4.656
4.571
4.774

3.709
3.878
4.048

4.080
4.266
4.452

4.265
4.460
4.655

- bladdikte is 4 cm
- onderstel en tafelblad worden los geleverd
- bij Dirk Jisk tafelbladen (op enkele poot) horen standaard twee maten onderstel, afhankelijk van de lengte van de tafel
- onderstel met coating in de standaard kleuren RAL 9004 (zwart), RAL 9010 (wit), Sikkens C4.40.30 (rood), F6.05.50 (taupe) of E4.40.40 (caramel). Alternatieve kleuren zijn mogelijk op aanvraag
- bij elke tafellengte is het blad verdeeld in 4 gelijke delen
- afwerkingsmogelijkheden volgens de massieve houtstalen zoals gepresenteerd in de actuele stalenkist
- prijzen zijn gelijk voor alle afwerkingen met zeep/olie/lak/beitslak/gekleurde lak
- maximale lengte is 260 cm
- **optie voor het blad:** verlijming uit hele lengtes en vallende breedtes (zie tekening hieronder)
Tot 260 cm is de prijs gelijk aan standaard verlijming van de Dirk Jisk tafel.

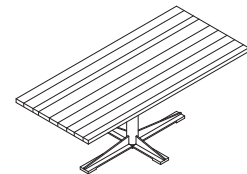

DIRK JISK tafel ENKELE POOT | OVAAL, ROND

ontwerp: Gjal't Pilat, 2009

prijslijst 2024 in euro incl. 21% btw

afwijkende maten op aanvraag

afmetingen

L x B x H

licht iepen

eiken

walnoot

bijzonderheden / meerprijzen

Dirk Jisk tafel ovaal 200 x 90 x 76
 onderstel voor 200/220 cm 220 x 100 x 76



Dirk Jisk tafel ovaal 240 x 110 x 76
 onderstel voor 240/260 cm 260 x 110 x 76

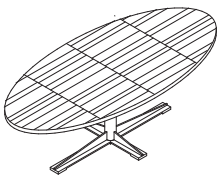

Dirk Jisk tafel ovaal 280 x 110 x 76
 onderstel voor 280/300 cm 300 x 120 x 76

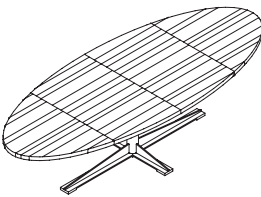

Dirk Jisk rond Ø 130 x 76
 Ø 145 x 76
 Ø 160 x 76



3.948

4.112

4.298

4.510

4.865

5.507

3.866

4.042

4.242

4.343

4.523

4.728

4.962

5.352

6.057

4.252

4.447

4.666

4.540

4.729

4.943

5.187

* 5.595

* 6.333

4.446

4.649

4.878

- blad dikte is 4 cm
- onderstel en tafelblad worden los geleverd
- bij Dirk Jisk tafelbladen (op enkele poot) horen standaard twee maten onderstel, afhankelijk van de lengte van de tafel
- onderstel met coating in de standaard kleuren RAL 9004 (zwart), RAL 9010 (wit), Sikkens C4.40.30 (rood), F6.05.50 (taupe) of E4.40.40 (caramel). Alternatieve kleuren zijn mogelijk op aanvraag
- bij elke tafellengte is het blad verdeeld in 4 gelijke delen
- afwerkingsmogelijkheden volgens de massieve houtstalen zoals gepresenteerd in de actuele stalenkist
- prijzen zijn gelijk voor alle afwerkingen met zeep/olie/lak/beitslak/gekleurde lak
- maximale lengte is 300 cm

• optie voor het blad:

- verlijming uit hele lengtes en vallende breedtes (zie tekening hieronder)
- Tot 260 cm is de prijs gelijk aan standaard verlijming van de Dirk Jisk tafel.
- voor lengte 280 en 300 cm, in eiken en licht iepen, geldt een meerprijs van 10%
- Prijzen aangegeven met * Walnoot 280 en 300 zijn niet mogelijk in hele lengtes.

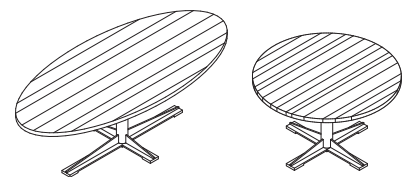

- verjonging tafelblad mogelijk, 2 opties: facet of afronding, graag aangeven bij bestelling. Meerprijs 5%



DIRK JISK tafel DUBBELE POOT | RECHTHOEKIG

ontwerp: Gjalt Pilat, 2020

prijslijst 2024 in euro incl. 21% btw

afwijkende maten op aanvraag

afmetingen

L x B x H

licht iepen

eiken

walnoot

bijzonderheden / meerprijzen

Dirk Jisk tafel rechthoekig met dubbele poot

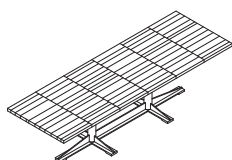

300 x 100 x 76

5.764

6.340

6.628

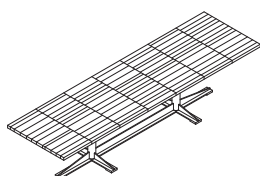

350 x 100 x 76

6.275

6.903

7.217

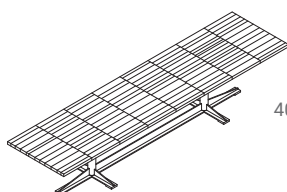

400 x 100 x 76

6.774

7.451

7.790

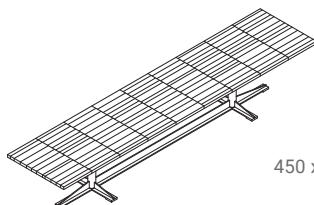

450 x 100 x 76

7.219

7.941

8.301

- bladdikte is 4 cm
- het blad bestaat uit delen van 50 cm
- extra opties bladverlijming: met extra brede delen, meerprijs 10%
- bladverlijming uit hele lengtes is niet mogelijk
- onderstel en tafelblad worden los geleverd
- elke lengte heeft een unieke pootmaat zie tekening
- onderstel met coating in de standaard kleuren RAL 9004 (zwart), RAL 9010 (wit), Sikkens C4.40.30 (rood), F6.05.50 (taupe) of E4.40.40 (caramel). Alternatieve kleuren zijn mogelijk op aanvraag
- afwerkingsmogelijkheden volgens de massieve houtstalen zoals gepresenteerd in de actuele stalenkist
- prijzen zijn gelijk voor alle afwerkingen met zeep/olie/lak/beitslak/gekleurde lak

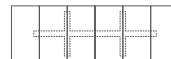

DIRK JISK tafel DUBBELE POOT | OVAAL MET RECHTE ZIJDEN

ontwerp: Gjalt Pilat, 2020

prijslijst 2024 in euro incl. 21% btw

afwijkende maten op aanvraag

afmetingen

L x B x H

licht iepen

eiken

walnoot

bijzonderheden / meerprijzen

Dirk Jisk tafel ovaal met rechte zijden
dubbele poot

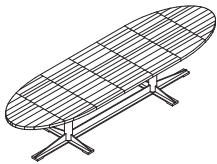

350 x 100 x 76

6.705

7.375

7.711

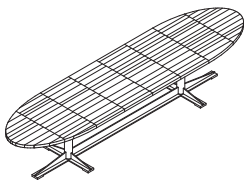

400 x 100 x 76

7.229

7.952

8.313

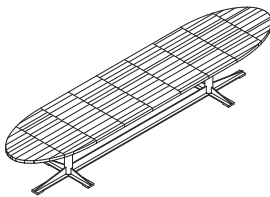

450 x 100 x 76

7.753

8.529

8.916

- bladdikte is 4 cm
- het blad bestaat uit delen van 50 cm
- extra opties bladverlijming: met extra brede delen, meerprijs 10%
- bladverlijming uit hele lengtes is niet mogelijk
- onderstel en tafelblad worden los geleverd
- elke lengte heeft een unieke pootmaat zie tekening
- onderstel met coating in de standaard kleuren RAL 9004 (zwart), RAL 9010 (wit), Sikkens C4.40.30 (rood), F6.05.50 (taupe) of E4.40.40 (caramel). Alternatieve kleuren zijn mogelijk op aanvraag
- afwerkingsmogelijkheden volgens de massieve houtstalen zoals gepresenteerd in de actuele stalenkist
- prijzen zijn gelijk voor alle afwerkingen met zeep/olie/lak/beitslak/gekleurde lak
- **optie voor het blad:**
verjonging tafelblad mogelijk, 2 opties:
facet of afronding, graag aangeven bij bestelling. Meerprijs 5%

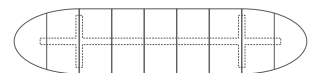
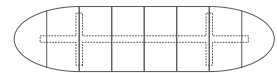
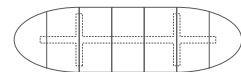
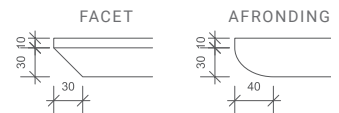

DJURRE tafel type 1

ontwerp: Gjalt Pilat, 2023

prijslijst 2024 in euro incl. 21% btw

afwijkende maten op aanvraag

afmetingen

L x B x H

Djurre rechthoekig

220 x 100 x 76
240 x 100 x 76
260 x 100 x 76
280 x 100 x 76
300 x 100 x 76



Djurre recht-ovaal

220 x 100 x 76
240 x 100 x 76
260 x 110 x 76
280 x 110 x 76
300 x 110 x 76
320 x 110 x 76
340 x 110 x 76



Djurre ovaal
hele lengtes

220 x 100 x 76
240 x 110 x 76
260 x 110 x 76
280 x 110 x 76
300 x 120 x 76
320 x 120 x 76
340 x 120 x 76



Djurre ovaal
met kopsverlijming

220 x 100 x 76
240 x 110 x 76
260 x 110 x 76
280 x 110 x 76
300 x 120 x 76
320 x 120 x 76
340 x 120 x 76

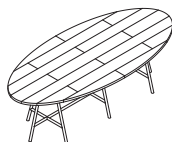

tafel lengte	aantal poten	ruimte tussen de poten in cm
220	8	57
240	8	62
260	8	72
280	10	53,7
300	10	60,3
320	10	67
340	10	73

beuken

licht iepen

4.371
4.505
4.648
5.067
5.260

eiken

4.808
4.956
5.113
5.574
5.786

walnoot

5.027
5.181
5.345
5.827
6.049

4.354
4.458
4.845
5.344
5.684
6.099
6.360

4.790
4.904
5.330
5.878
6.252
6.708
6.996

5.008
5.127
5.572
6.145
6.536
7.013
7.314

4.169
4.346
4.539
5.009
5.344
* 5.709
* 5.906

4.586
4.781
4.992

4.795
4.998

5.510
5.878
5.709
6.497

5.219
5.760
6.145
6.565
6.792

bijzonderheden / meerprijzen

- bladdiktes 3 cm
- 3 bladvormen mogelijk: 1. rechthoekig met profilering ^A) en bladverlijming dwars op de lengterichting, 2. recht-ovaal met kopse verlijming en afgeronde zijkanten ^B) en 3. ovaal met standaard bladverlijming uit hele lengtes en/of kopsverlijming ^C)
- * Djurre ovaal: bladverlijming licht iepen vanaf lengte 320 met kopse verlijming. Beuken kan wel met hele lengtes t/m 340 cm
- het frame is opgebouwd uit stalen buizen met een doorsnee van 3 cm
- Djurre type 1 heeft per lengte een aangepast frame: zie tabel linksonder
- onderstel met coating in de standaard kleuren RAL 9004 (zwart), RAL 9010 (wit), Sikkens C4.40.30 (rood), F6.05.50 (taupe) of E4.40.40 (caramel). Alternatieve kleuren zijn mogelijk op aanvraag
- afwerkingsmogelijkheden volgens de massieve houtstalen zoals gepresenteerd in de actuele stalenkist
- prijzen zijn gelijk voor alle afwerkingen met zeep/olie/lak/beitslak/gekleurde lak

- ^A) zijaanzicht rechthoekig tafelblad: het 3 cm dikke tafelblad is opgebouwd uit 5 lagen, door de profilering lijkt het bovenste deel los te komen

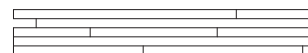

- ^B) zijaanzicht afronding recht-ovaal:



- ^C) zijaanzicht ovaal:



DJURRE tafel type 2

ontwerp: Gjalt Pilat, 2024

prijslijst 2024 in euro incl. 21% btw

afwijkende maten op aanvraag

afmetingen

L x B x H

Djurre rechthoekig

220 x 100 x 76
240 x 100 x 76
260 x 100 x 76
280 x 100 x 76
300 x 100 x 76



Djurre recht-ovaal

220 x 100 x 76
240 x 100 x 76
260 x 110 x 76
280 x 110 x 76
300 x 110 x 76



Djurre ovaal
hele lengtes

220 x 100 x 76
240 x 110 x 76
260 x 110 x 76
280 x 110 x 76
300 x 120 x 76

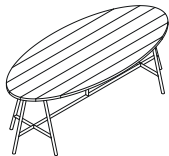

Djurre ovaal
met kopsverlijming

220 x 100 x 76
240 x 110 x 76
260 x 110 x 76
280 x 110 x 76
300 x 120 x 76

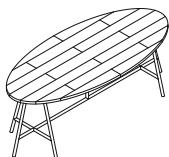

tafel lengte	aantal poten	ruimte tussen de poten in cm
220	6	134
240	6	154
260	6	174
280	6	194
300	6	214

beuken

licht iepen

eiken

walnoot

4.371
4.505
4.648
5.067
5.260

4.808
4.956
5.113
5.574
5.786

5.027
5.181
5.345
5.827
6.049

4.354
4.458
4.845
5.344
5.684

4.790
4.904
5.330
5.878
6.252

5.008
5.127
5.572
6.145
6.536

4.169
4.346
4.539
5.009
5.344

4.586
4.781
4.992

4.795
4.998

5.510
5.878

5.219
5.760
6.145

bijzonderheden / meerprijzen

- bladdiktes 3 cm
- 3 bladvormen mogelijk: 1. rechthoekig met profilering ^A) en bladverlijming dwars op de lengterichting, 2. recht-ovaal met kopsverlijming en afgeronde zijvakten ^B) en 3. ovaal met standaard bladverlijming uit hele lengtes en/of kopsverlijming ^C)
- Djurre recht-ovaal en ovaal type 2 gaan t/m een lengte van 300cm
- het frame is opgebouwd uit stalen buizen met een doorsnee van 3 cm
- Djurre type 2 heeft altijd 6 poten
- onderstel met coating in de standaard kleuren RAL 9004 (zwart), RAL 9010 (wit), Sikkens C4.40.30 (rood), F6.05.50 (taupe) of E4.40.40 (caramel). Alternatieve kleuren zijn mogelijk op aanvraag
- afwerkingmogelijkheden volgens de massieve houtstalen zoals gepresenteerd in de actuele stalenkist
- prijzen zijn gelijk voor alle afwerkingen met zeep/olie/lak/beitslak/gekleurde lak

- ^A) zijaanzicht rechthoekig tafelblad: het 3 cm dikke tafelblad is opgebouwd uit 5 lagen, door de profilering lijkt het bovenste deel los te komen

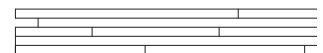

- ^B) zijaanzicht afronding recht-ovaal:



- ^C) zijaanzicht ovaal:



DORUS tafel

ontwerp: Gjalte Pilat, 1998

prijslijst 2024 in euro incl. 21% btw

afwijkende maten op aanvraag

afmetingen

L x B x H

licht iepen

eiken

walnoot

bijzonderheden / meerprijzen

Dorus tafel 90 cm breed

140 x 90 x 76

2.603

2.863

3.150

• bladdikte 4 cm

160 x 90 x 76

2.842

3.127

3.439

• een poot van een Dorus heeft een kopmaat van 8,8 x 8,8 cm.

180 x 90 x 76

2.988

3.287

3.615

• de poten van een Dorus tafel zijn niet demontabel

200 x 90 x 76

3.118

3.430

3.773

• bladverlijming bestaat uit vallende breedtes

220 x 90 x 76

3.483

3.831

4.214

• zie ook: Dorus bankje

240 x 90 x 76

3.987

4.386

4.825

• afwerkingsmogelijkheden volgens de massieve houtstalen zoals gepresenteerd in de actuele stalenkist

Dorus tafel 100 cm

140 x 100 x 76

2.684

2.953

3.248

• prijzen zijn gelijk voor alle afwerkingen met zeep/olie/lak/beitslak/gekleurde lak

breed

160 x 100 x 76

2.973

3.271

3.598

• in eiken is het blad mogelijk in een rustieke uitvoering; blad met scheuren noestvorming waarvan de openingen zwart gevuld zijn, hiervoor geldt geen meerprijs

180 x 100 x 76

3.118

3.430

3.773

200 x 100 x 76

3.245

3.569

3.926

220 x 100 x 76

3.661

4.027

4.430

240 x 100 x 76

4.169

4.586

5.045

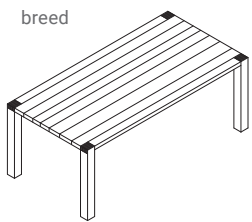
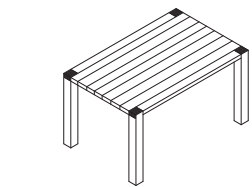

ELIZABETH II tafel

ontwerp: Gjalt Pilat, 2016

prijslijst 2024 in euro incl. 21% btw

afwijkende maten op aanvraag

afmetingen

L x B x H

licht iepen

eiken

walnoot

bijzonderheden / meerprijzen

Elizabeth II tafel	160 x 100 x 76
massief tafelblad	180 x 100 x 76
3 poten	200 x 100 x 76
	220 x 100 x 76

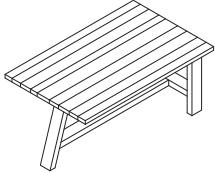

Elizabeth II tafel	240 x 100 x 76
massief tafelblad	260 x 100 x 76
4 poten	280 x 100 x 76
	300 x 100 x 76
	320 x 100 x 76
	340 x 100 x 76
	360 x 100 x 76



3.156
3.253
3.351
3.448

3.472
3.578
3.686
3.792

3.819
3.936
4.055
4.172

- bladdikte 4 cm
- zie ook Elizabeth II bank
- de poten zijn 6 x 12 cm, massief
- onderstel/blad demontabel
- vanaf 240 cm op 4 poten
- het blad is opgebouwd uit vallende breedtes en tot en met 220 cm hele lengtes. Daarna wordt het blad opgebouwd uit 2 of 3 lengtes.
- afwerkingsmogelijkheden volgens de massieve houtstalen zoals gepresenteerd in de actuele stalenkist
- prijzen zijn gelijk voor alle afwerkingen met zeep/olie/lak/beitslak/gekleurde lak
- in eiken is het blad mogelijk in een rustieke uitvoering; blad met scheur- en noestvorming waarvan de openingen zwart gevuld zijn, hiervoor geldt geen meerprijs

HINDRIK LANGSHOUT tafel

ontwerp: Gjalt Pilat, 2004

prijslijst 2024 in euro incl. 21% btw

afwijkende maten op aanvraag

afmetingen

L x B x H

licht iepen

eiken

walnoot

bijzonderheden / meerprijzen

Hindrik Langshout tafel

160 x 81 x 76

2.879

3.167

3.483

- het blad van de Hindrik Langshout

180 x 81 x 76

3.120

3.432

3.775

- bestaat uit breedtes van 13,5 cm

200 x 81 x 76

3.361

3.697

4.067

- de poten zijn 13,5 x 13,5 cm

220 x 81 x 76

3.599

3.959

4.355

- bladdikte is 8 cm

240 x 81 x 76

3.840

4.224

4.646

- vanaf 260 cm wordt het tafelblad

160 x 94,5 x 76

3.170

3.487

3.836

- opgebouwd uit 2 of drie lengtes zoals hiernaast wordt aangegeven

180 x 94,5 x 76

3.435

3.779

4.156

- Vanaf 320 cm lengte is de tafel

200 x 94,5 x 76

3.697

4.067

4.474

- standaard met demontabele poten,

220 x 94,5 x 76

3.959

4.355

4.791

- de meerprijs voor demontabele poten is

240 x 94,5 x 76

4.223

4.646

5.110

- in de prijs verrekend. Vanaf 320 cm is het

Hindrik Langshout tafel

260 x 81 x 76

4.080

4.488

4.937

- blad in het midden 2 cm en 6 cm opgedikt

met bladverlijming vanaf

280 x 81 x 76

4.321

4.753

5.229

- meerprijs voor demontabele poten voor

260 cm

300 x 81 x 76

4.562

5.019

5.521

- lengtes tot 320 cm is 363,- euro

260 x 94,5 x 76

4.489

4.938

5.431

- bij de eerst geleverde Hindrik Langshout

280 x 94,5 x 76

4.753

5.228

5.751

- met demontabele poten wordt standaard

300 x 94,5 x 76

5.018

5.520

6.072

- een tweetal bokjes meegeleverd als

Hindrik Langshout

320 x 81 x 76

5.386

5.925

6.517

- montagehulp

standaard

340 x 81 x 76

5.626

6.189

6.808

- zie ook: Hindrik Langshout bankje

demontabele poten

360 x 81 x 76

5.868

6.454

7.100

- afwerkingsmogelijkheden volgens de

vanaf 320 cm

380 x 81 x 76

6.108

6.719

7.391

- massieve houtstalen zoals gepresenteerd

400 x 81 x 76

6.350

6.985

7.684

- in de actuele stalenkist

- prijzen zijn gelijk voor alle afwerkingen

- met zeep/olie/lak/beitslak/gekleurde lak

320 x 94,5 x 76

5.925

6.517

7.169

340 x 94,5 x 76

6.188

6.807

7.487

360 x 94,5 x 76

6.453

7.099

7.808

380 x 94,5 x 76

6.719

7.391

8.131

400 x 94,5 x 76

6.984

7.682

8.450

JEHANNES tafel

ontwerp: Gjalt Pilat, 2007

prijslijst 2024 in euro incl. 21% btw

afwijkende maten op aanvraag

afmetingen

L x B x H

licht iepen

eiken

walnoot

bijzonderheden / meerprijzen

Jehannes tafel

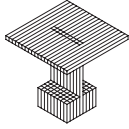

60 x 60 x 76

1.669

1.836

2.020

64 x 64 x 76

1.716

1.888

2.076

76 x 76 x 76

1.803

1.984

2.182

Jehannes bartafel

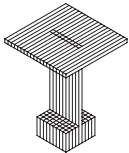

60 x 60 x 104

1.778

1.956

2.152

76 x 76 x 104

1.909

2.100

2.310

Jehannes statafel

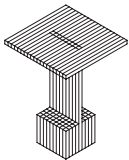

60 x 60 x 110

1.778

1.956

2.152

76 x 76 x 110

1.909

2.100

2.310

- bladdikte is 4 cm
- afwerkingsmogelijkheden volgens de massieve houtstalen zoals gepresenteerd in de actuele stalenkist
- prijzen zijn gelijk voor alle afwerkingen met zeep/olie/lak/beitslak/gekleurde lak

KLAAS tafel

ontwerp: Trude van Assem, 2008

prijslijst 2024 in euro incl. 21% btw

afwijkende maten op aanvraag

afmetingen

Klaas tafel

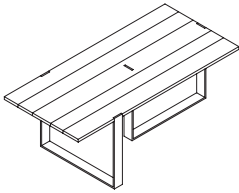

L x B x H

180 x 92 x 76
200 x 92 x 76
220 x 92 x 76
240 x 92 x 76
260 x 92 x 76

beuken

licht iepen

3.439
3.550
3.693
3.834
3.958

eiken

3.783
3.904
4.062
4.218
4.354

walnoot

3.955
4.082
4.247
4.410
4.552

bijzonderheden / meerprijzen

- bladdikte is 3 cm
- blad opgebouwd uit hele lengtes en vallende breedtes
- pootdikte 10 x 1,2 cm massief staal
- ondersteldelen en tafelblad worden los geleverd
- in eiken is het blad mogelijk in een rustieke uitvoering; blad met scheur- en noestvorming waarvan de openingen zwart gevuld zijn, hiervoor geldt geen meerprijs
- onderstel met coating in de standaard kleuren RAL 9004 (zwart), RAL 9010 (wit), Sikkens C4.40.30 (rood), F6.05.50 (taupe) of E4.40.40 (caramel). Alternatieve kleuren zijn mogelijk op aanvraag
- overstek:
 - lengte 180 cm : 39 cm
 - lengte 200 cm: 51 cm
 - lengte 220-260 cm: 60 cm
- zie ook: Klaas salontafel
- afwerkingsmogelijkheden volgens de massieve houtstalen zoals gepresenteerd in de actuele stalenkist
- prijzen zijn gelijk voor alle afwerkingen met zeep/olie/lak/beitslak/gekleurde lak

- Afmetingen tussenruimtes bij lengte van 180 cm (in mm's):

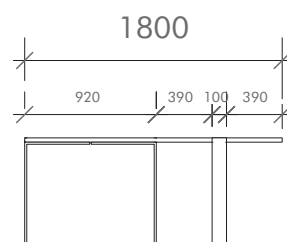

KODAMA tafelserie

ontwerp: Bart Vos, 2022

prijslijst 2024 in euro incl. 21% btw

geen maatwerk mogelijk

afmetingen

L x B x H

Kodama 1

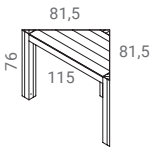

115 x 57,5 x 76

Kodama 2

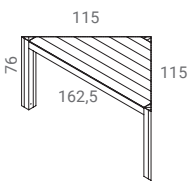

162,5 x 81,5 x 76

Kodama 3

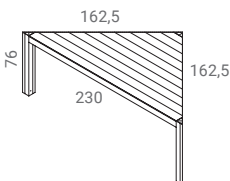

230 x 115 x 76

Kodama 4

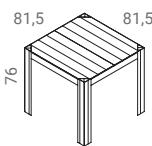

81,5 x 81,5 x 76

Kodama 5

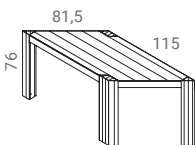

172,5 x 57,5 x 76

Klem



prijs per stuk

beuken

licht iepen

eiken

walnoot

bijzonderheden / meerprijzen

1.343

1.477

1.625

1.823

2.005

2.206

2.422

2.664

2.931

1.500

1.650

1.815

2.100

2.310

2.541

49

49

49



- dikte tafelblad 4 cm
- demontabele poten; tafel wordt gedemonteerd geleverd
- poten zijn stelbaar
- let op: het parallelogram kan niet in spiegelbeeld worden toegepast
- door de maatvoering kan een combinatie van tafels gemaakt worden
- tafels kunnen gekoppeld worden met optionele klemmen
- benodigd aantal klemmen op een lengte van:

81.5 cm	1 klem
115 cm	1 klem
162.5 cm	2 klemmen
260 cm	2 klemmen
- mogelijk in beuken, licht iepen, eiken en walnoot
- afwerkingmogelijkheden volgens de massieve houtstalen zoals gepresenteerd in de actuele stalenkist
- prijzen zijn gelijk voor alle afwerkingen met zeep/olie/lak/beitslak/gekleurde lak

KODAMA tafelserie COMBINATIE VOORBEELDEN

ontwerp: Bart Vos, 2022

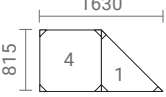
prijzlijst 2024 in euro incl. 21% btw

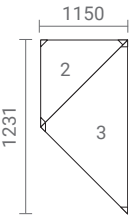
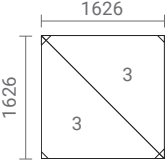
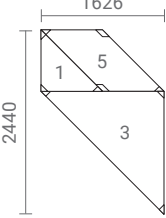
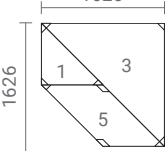
Prijzvoorbeelden	Onderdelen	beuken			aantal	totaal
		licht iepen	eiken	walnoot		
Opstelling 1						
	kodama 4		1.650		1	1.650
	kodama 1		1.477		1	1.477
						3.127 eiken
Opstelling 2						
	kodama 4	1.500			1	1.500
	kodama 1	1.343			1	1.343
	kodama 5	2.100			1	2.100
						4.943 licht iepen
Opstelling 3						
	kodama 2			2.206	1	2.206
	kodama 3			2.931	1	2.931
						5.137 walnoot
Opstelling 4						
	kodama 3	2.422			2	4.844 beuken
Opstelling 5a						
	kodama 1		1.477		1	1.477
	kodama 5		2.310		1	2.310
	kodama 3		2.664		1	2.664
						6.451 eiken
Opstelling 5b						
	zelfde set als 5a andere opstelling					

KODAMA tafelserie COMBINATIE VOORBEELDEN

ontwerp: Bart Vos, 2022

prijslijst 2024 in euro incl. 21% btw

Prijsvoorbeelden	Onderdelen	beuken			aantal	totaal
		licht iepen	eiken	walnoot		
<p>Opstelling 6</p>	<p>kodama 3</p> <p>kodama 2</p>			<p>2.931</p> <p>2.206</p>	<p>2</p> <p>1</p>	<p>5.862</p> <p>2.206</p>
						8.068 walnoot
<p>Opstelling 7</p>	<p>kodama 1</p> <p>kodama 2</p> <p>kodama 4</p>		<p>1.477</p> <p>2.005</p> <p>1.650</p>		<p>2</p> <p>2</p> <p>1</p>	<p>2.954</p> <p>4.010</p> <p>1.650</p>
						8.614 eiken
<p>Opstelling 8</p>	<p>kodama 4</p> <p>kodama 1</p> <p>kodama 5</p> <p>kodama 2</p> <p>kodama 3</p>	<p>1.500</p> <p>1.343</p> <p>2.100</p> <p>1.823</p> <p>2.422</p>			<p>1</p> <p>1</p> <p>1</p> <p>1</p> <p>1</p>	<p>1.500</p> <p>1.343</p> <p>2.100</p> <p>1.823</p> <p>2.422</p>
						9.188 beuken
<p>Opstelling 9</p>	<p>kodama 1</p> <p>kodama 5</p> <p>kodama 4</p> <p>kodama 3</p>		<p>1.477</p> <p>2.310</p> <p>1.650</p> <p>2.664</p>		<p>2</p> <p>1</p> <p>1</p> <p>1</p>	<p>2.954</p> <p>2.310</p> <p>1.650</p> <p>2.664</p>
						9.578 eiken
<p>Opstelling 10</p>	<p>kodama 3</p> <p>kodama 2</p>	<p>2.422</p> <p>1.823</p>			<p>3</p> <p>2</p>	<p>7.266</p> <p>3.646</p>
						10.912 licht iepen

MADS tafel

ontwerp: Gjalt Pilat, 2014

prijslijst 2024 in euro incl. 21% btw

afwijkende maten op aanvraag

afmetingen

L x B x H

Mads tafel	300 x 90 x 76
bladverlijming hele lengtes	350 x 90 x 76
in eiken	400 x 90 x 76
	450 x 90 x 76
	500 x 90 x 76

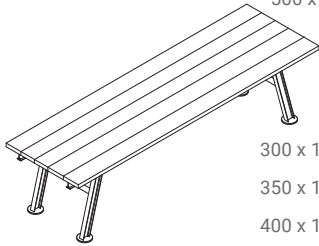

	300 x 100 x 76
	350 x 100 x 76
	400 x 100 x 76
	450 x 100 x 76
	500 x 100 x 76

eiken

4.745
5.214
5.686
6.156
6.626
5.217
5.736
6.252
6.770
7.287

bijzonderheden / meerprijzen

- zie ook: Mads zitbank
- in diverse afwerk mogelijkheden volgens de massieve houtstalen zoals gepresenteerd in de actuele stalenkist
- onderstel met coating in de standaard kleuren RAL 9004 (zwart), RAL 9010 (wit), Sikkens C4.40.30 (rood), F6.05.50 (taupe) of E4.40.40 (caramel). Alternatieve kleuren zijn mogelijk op aanvraag
- in eiken bestaat het blad uit 4 of 5 delen met een totaal verlijmd breedte van 90 of 100 cm en hele lengtes. Vraag naar de mogelijkheden.
- door het gebruik van brede delen kan de levertijd van deze tafel langer zijn dan gebruikelijk
- bij een Mads met een eiken blad wordt verlijmd als in één van beide tekeningen hier naast.
- een Mads met een licht iepen of walnoten blad wordt verlijmd als in het onderste voorbeeld
- overstek bij:
 - lengte 300 cm: 37 cm
 - lengte 350 cm: 47 cm
 - lengte 400 cm: 89,5 cm
 - lengte 450 cm: 97,5 cm
 - lengte 500 cm: 100 cm
- prijzen zijn gelijk voor alle afwerkingen met zeep/olie/lak/beitslak/gekleurde lak
- in eiken is het blad mogelijk in een rustieke uitvoering; blad met scheur- en noestvorming waarvan de openingen zwart gevuld zijn, hiervoor geldt geen meerprijs

Mads tafel kopsverlijming	300 x 90 x 76
licht iepen, eiken of walnoot	350 x 90 x 76
	400 x 90 x 76
	450 x 90 x 76
	500 x 90 x 76

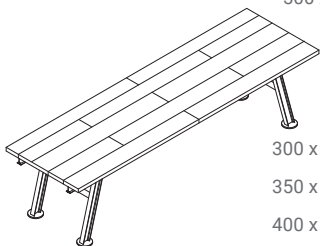

	300 x 100 x 76
	350 x 100 x 76
	400 x 100 x 76
	450 x 100 x 76
	500 x 100 x 76

licht iepen

eiken

walnoot

4.097	4.506	4.711
4.502	4.952	5.177
4.909	5.400	5.645
5.315	5.847	6.113
5.723	6.295	6.582
4.505	4.956	5.181
4.952	5.448	5.695
5.400	5.940	6.210
5.847	6.432	6.724
6.295	6.925	7.239

OVE tafel

ontwerp: Studio Slow, 2024

prijslijst 2024 in euro incl. 21% btw

afwijkende maten op aanvraag

afmetingen

L x B x H

Ove 240

200 x 90 x 76
220 x 90 x 76

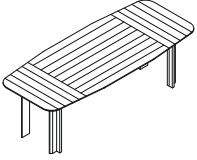

240 x 100 x 76

260 x 100 x 76

280 x 100 x 76

Ove 300

300 x 100 x 76

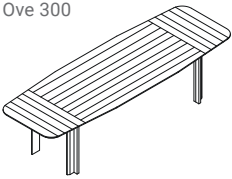

Ove tafelblad langshout

200 x 90 x 76
220 x 90 x 76
240 x 100 x 76

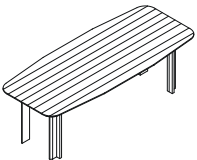

Ove tafelblad
kopsverlijming

260 x 100 x 76
280 x 100 x 76
300 x 100 x 76

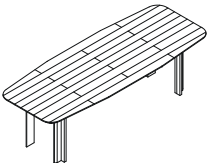

beuken

licht iepen

3.459

3.733

4.087

4.301

4.604

4.928

2.946

3.198

3.493

3.868

4.195

4.454

eiken

3.805

4.106

4.496

4.731

5.065

5.420

3.241

3.518

3.842

4.255

4.615

4.899

walnoot

4.185

4.517

4.946

5.204

5.571

5.962

3.565

3.870

4.227

bijzonderheden / meerprijzen

- bladdikte 3 cm
- Tafelblad kan ook met langshout verlijming worden uitgevoerd t/m lengte 240. Vanaf 260 wordt deze uitgevoerd met kopsverlijming.
- afwerkingsmogelijkheden volgens de massieve houtstalen zoals gepresenteerd in de actuele stalenkist
- prijzen zijn gelijk voor alle afwerkingen met zeep/olie/lak/beitslak/gekleurde lak

- zijaanzicht facet tafelblad:

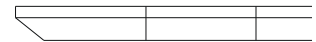

tafel
lengte

ruimte tussen
de poten in cm

200	135
220	160
240	180
260	185
280	190
300	195

PAKE SYTSE tafel OVAAL

ontwerp: Gjalt Pilat, 2010

prijzlijst 2024 in euro incl. 21% btw

afwijkende maten op aanvraag

afmetingen	L x B x H
Pake Sytse tafel	250 x 130 x 76, 8-poots
ovaal	300 x 130 x 76, 10-poots
	350 x 130 x 76, 12-poots
	400 x 130 x 76, 14-poots
	450 x 130 x 76, 16-poots
	500 x 130 x 76, 16-poots

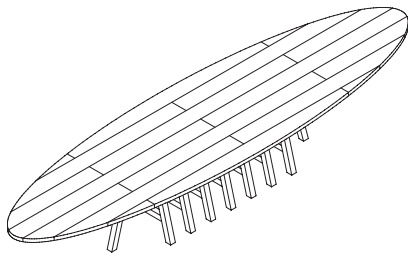

Pake Sytse tafel	Ø 160 x 76, 8-poots
rond	Ø 160 x 104, 8-poots

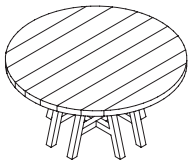

Voorbeeld optie bladrand en onderstel in kleur gelakt

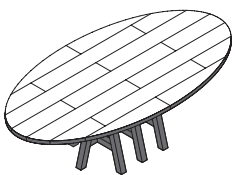

licht iepen	eiken	walnoot
6.102	6.712	7.383
7.107	7.818	8.600
8.112	8.923	9.816
8.735	9.608	10.569
9.212	10.134	11.147
9.687	10.655	11.721

5.728	6.301	6.931
5.943	6.537	7.190

bijzonderheden / meerprijzen

- blad dikte 4 cm
- ronde Pake Sytse mogelijk in twee hoogtes standaard hoogte 76 cm en als bartafel, hoogte 104 cm
- verlijming blad uit afwisselend 1 en 2 lengtes t/m een lengte tafel van 200 cm
- vanaf 250 cm lengte is het blad uit afwisselend 2 en 3 lengtes verlijmd
- door het gebruik van brede delen kan de levertijd van deze tafel langer zijn dan gebruikelijk
- afwerkingsmogelijkheden volgens de massieve houtstalen zoals gepresenteerd in de actuele stalenkist
- prijzen zijn gelijk voor alle afwerkingen met zeep/olie/lak/beitslak/gekleurde lak
- in eiken is het blad mogelijk in een rustieke uitvoering; blad met scheur- en noestvorming waarvan de openingen zwart gevuld zijn, hiervoor geldt geen meerprijs
- optie bladrand en onderstel in gekleurde lak, geen meerprijs. Zie voorbeeld

OVERZICHT BLADVERLIJMING:

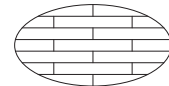

Pake Sytse ovaal 250 x 130 cm



Pake Sytse ovaal 300 x 130 cm

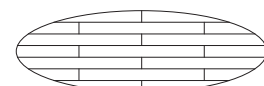

Pake Sytse ovaal 400 x 130 cm



Pake Sytse ovaal 500 x 130 cm

PAKE SYTSE tafel RECHTHOEKIG

ontwerp: Gjalt Pilat, 2010

prijslijst 2024 in euro incl. 21% btw

afwijkende maten op aanvraag

afmetingen	L x B x H
Pake Sytse tafel rechthoekig	200 x 100 x 76, 6-poots
	250 x 110 x 76, 8-poots
	300 x 110 x 76, 10-poots
	350 x 110 x 76, 12-poots
	400 x 110 x 76, 14-poots
	450 x 110 x 76, 16-poots

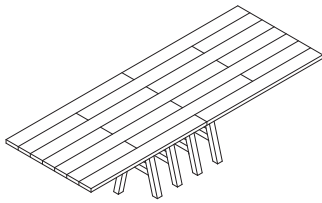

Voorbeeld optie bladrand en onderstel in kleur gelakt

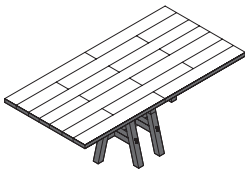

licht iepen	eiken	walnoot
4.002	4.402	4.842
4.952	5.448	5.993
5.902	6.492	7.141
6.855	7.540	8.294
7.804	8.585	9.443
8.756	9.631	10.594

bijzonderheden / meerprijzen

- bladdikte 4 cm
- verlijming blad uit afwisselend 1 en 2 lengtes t/m een lengte tafel van 200 cm
- Vanaf 250 cm lengte is het blad uit afwisselend 2 en 3 lengtes verlijmd.
- door het gebruik van brede delen kan de levertijd van deze tafel langer zijn dan gebruikelijk
- afwerkingsmogelijkheden volgens de massieve houtstalen zoals gepresenteerd
- in de actuele stalenkist
- prijzen zijn gelijk voor alle afwerkingen met zeep/olie/lak/beitslak/gekleurde lak
- in eiken is het blad mogelijk in een rustieke uitvoering; blad met scheur- en noestvorming waarvan de openingen zwart gevuld zijn, hiervoor geldt geen meerprijs
- optie bladrand en onderstel in gekleurde lak, geen meerprijs. Zie voorbeeld

OVERZICHT BLADVERLIJMING:

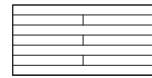

Pake Sytse afm. 200 x 100 cm

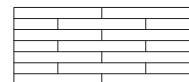

Pake Sytse afm. 250 x 110 cm

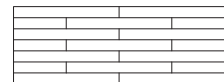

Pake Sytse afm. 300 x 110 cm



Pake Sytse afm.. 350 x 110 cm

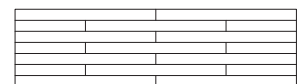

Pake Sytse afm. 400 x 110 cm

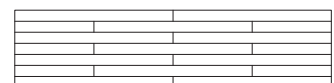

Pake Sytse afm. 450 x 110 cm

STIEN tafel

ontwerp: Gjalt Pilat 2021

prijslijst 2024 in euro incl. 21% btw

afwijkende maten op aanvraag

afmetingen

L x B x H

licht iepen

eiken

walnoot

bijzonderheden / meerprijzen

Stien tafel rechthoekig

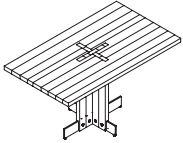

140x80x76	2.762	3.038	3.342
160x80x76	2.898	3.188	3.507
180x80x76	3.192	3.511	3.862
200x90x76	3.323	3.655	4.021
220x90x76	3.453	3.798	4.178

Stien tafel rechthoekig

2-poots

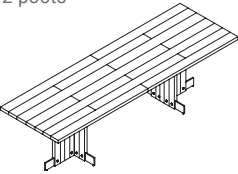

240x90x76	3.994	4.393	4.832
260x90x76	4.094	4.504	4.954
280x90x76	4.493	4.942	5.436
300x90x76	4.944	5.439	5.982
350x100x76	5.364	5.901	6.491
400x100x76	6.139	6.753	7.428

Stien tafel ovaal

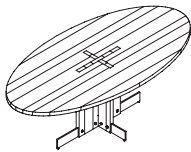

180x110x76	3.474	3.821	4.203
200x110x76	3.691	4.060	4.466
220x110x76	3.952	4.347	4.782

Stien tafel rond

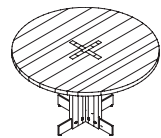

Ø 130x76	3.499	3.848	4.233
Ø 140x76	3.668	4.035	4.438
Ø 150x76	3.853	4.239	4.662
Ø 160x76	4.007	4.408	4.849

- tafelbladdikte 4 cm
- onderstel en tafelblad worden gedemonteerd geleverd
- 2-poots tafels: blad uit 2 à 3 lengtes, zonder inlegstuk van hout in de bovenkant van het blad
- Ruimte tussen de poten bij 2-poots + advies aantal stoelen:
 - lengte 240: stoelruimte 76 cm, 6 stoelen
 - lengte 260: stoelruimte 82 cm, 6 stoelen
 - lengte 280: stoelruimte 136 cm, 8 stoelen
 - lengte 300: stoelruimte 146 cm, 8 stoelen
- onderstel met coating in de standaard kleuren RAL 9004 (zwart), RAL 9010 (wit), Sikkens C4.40.30 (rood), F6.05.50 (taupe) of E4.40.40 (caramel). Alternatieve kleuren zijn mogelijk op aanvraag
- onderstel voorzien van stelootjes
- afwerkingsmogelijkheden volgens de massieve houtstalen zoals gepresenteerd in een actuele stalenkist
- prijzen zijn voor alle afwerkingen gelijk: zeep/olie/lak/beits, lak of kleurlak

TIEMEN I tafel

ontwerp: Gjalt Pilat, 2009

prijslijst 2024 in euro incl. 21% btw

afwijkende maten op aanvraag

afmetingen

Tiemen tafel

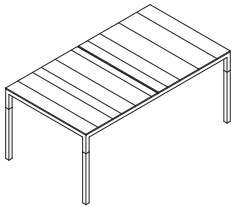

L x B x H

140 x 90 x 76
160 x 90 x 76
180 x 90 x 76
200 x 90 x 76
220 x 90 x 76
240 x 90 x 76
140 x 100 x 76
160 x 100 x 76
180 x 100 x 76
200 x 100 x 76
220 x 100 x 76
240 x 100 x 76

beuken

licht iepen

1.923
2.002
2.083
2.164
2.271
2.323
2.056
2.147
2.236
2.325
2.413
2.502

eiken

2.116
2.203
2.292
2.381
2.498
2.555
2.262
2.362
2.459
2.558
2.654
2.753

walnoot

2.212
2.303
2.396
2.489
2.612
2.672
2.365
2.469
2.571
2.674
2.775
2.878

bijzonderheden / meerprijzen

- bladdikte 2 cm, waarvan 1 cm zichtbaar
- poten en frame 4 x 4 cm
- het onderste deel van de poot bestaat uit een lengte van 55 cm massief hout
- bij een Tiemen langer dan 220 krijgt de poot een houten deel van 20 cm
- optie: poot geheel van staal is ook mogelijk zonder meerprijs
- verlijming uit hele lengtes hout, dwars op de richting van de tafel
- door de dwarsverlijming van het hout is de naad in het midden van 1,5 cm nodig, i.v.m. de werking van het hout
- onderstel met coating in de standaard kleuren RAL 9004 (zwart), RAL 9010 (wit), Sikkens C4.40.30 (rood), F6.05.50 (taupe) of E4.40.40 (caramel). Alternatieve kleuren zijn mogelijk op aanvraag
- zie ook Tiemen II en Tiemen salontafel
- afwerkingsmogelijkheden volgens de massieve houtstalen zoals gepresenteerd in de actuele stalenkist
- prijzen zijn gelijk voor alle afwerkingen met zeep/olie/lak/beitslak/gekleurde lak

TIEMEN II tafel

ontwerp: Gjalte Pilat, 2009

prijslijst 2024 in euro incl. 21% btw

afwijkende maten op aanvraag

afmetingen

Tiemen tafel

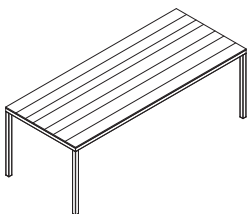

L x B x H

140 x 90 x 76
160 x 90 x 76
180 x 90 x 76
200 x 90 x 76
220 x 90 x 76
240 x 90 x 76
140 x 100 x 76
160 x 100 x 76
180 x 100 x 76
200 x 100 x 76
220 x 100 x 76
240 x 100 x 76

beuken

licht iepen

1.923
2.002
2.083
2.164
2.271
2.323
2.056
2.147
2.236
2.325
2.413
2.502

eiken

2.116
2.203
2.292
2.381
2.498
2.555
2.262
2.362
2.459
2.558
2.654
2.753

walnoot

2.212
2.303
2.396
2.489
2.612
2.672
2.365
2.469
2.571
2.674
2.775
2.878

bijzonderheden / meerprijzen

- bladdikte 3 cm, waarvan 1 cm zichtbaar
- poten en frame 4 x 4 cm
- poten geheel staal
- verlijming: hele lengtes in de lengterichting van de tafel
- frame met coating in de standaard kleuren RAL 9004 (zwart), RAL 9010 (wit), Sikkens C4.40.30 (menie), F6.05.50 (taupe) of E4.40.40 (caramel). Alternatieve kleuren zijn mogelijk op aanvraag
- zie ook Tiemen I en Tiemen salontafel
- afwerkingsmogelijkheden volgens de massieve houtstalen zoals gepresenteerd in de actuele stalenkist.
- Prijzen zijn gelijk voor alle afwerkingen met zeep/olie/beitslak/kleurlak

TOM tafel

ontwerp: Chris Slutter, 2018

prijslijst 2024 in euro incl. 21% btw

afwijkende maten op aanvraag

afmetingen

L x B x H

licht iepen

eiken

walnoot

bijzonderheden / meerprijzen

Tom rechthoekig

220 x 100 x 76

3.774

4.152

4.340

• bladdikte is 4 cm

240 x 100 x 76

3.872

4.259

4.453

• wordt geleverd in 2 delen: frame en blad

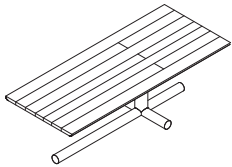

• de maten hiernaast zijn de maximaal mogelijke maten.

• onderstel met coating in de standaard kleuren RAL 9004 (zwart), RAL 9010 (wit), Sikkens C4.40.30 (rood), F6.05.50 (taupe) of E4.40.40 (caramel). Alternatieve

Tom ovaal

220 x 110 x 76

3.877

4.265

4.459

kleuren zijn mogelijk op aanvraag

240 x 110 x 76

4.061

4.467

4.670

• prijzen zijn gelijk voor alle afwerkingen met zeep/olie/lak/beitslak/gekleurde lak

260 x 110 x 76

4.249

4.674

4.887

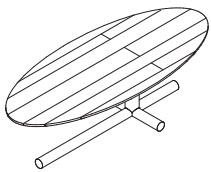

WYBE tafel

ontwerp: Gjalt Pilat, 2017

prijslijst 2024 in euro incl. 21% btw

afwijkende maten op aanvraag

afmetingen

L x B x H

Wybe tafel	200 x 100 x 76
diamant patroon	220 x 100 x 76
	240 x 100 x 76
	260 x 100 x 76
	280 x 100 x 76
	* 300 x 100 x 76

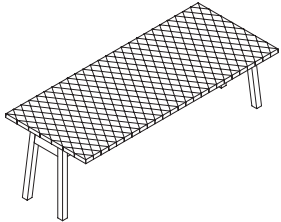

Wybe tafel langshout	200 x 100 x 76
	220 x 100 x 76
	240 x 100 x 76
	260 x 100 x 76
	280 x 100 x 76
	* 300 x 100 x 76

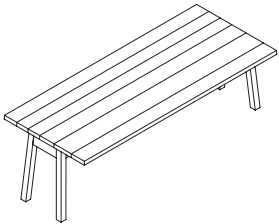

Wybe tafel langshout	260 x 100 x 76
kopsverlijming	280 x 100 x 76
(walnoot)	* 300 x 100 x 76

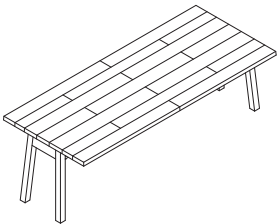

Wybe tafel rond	Ø 130 x 76
langshout	Ø 140 x 76
	Ø 150 x 76
	Ø 160 x 76

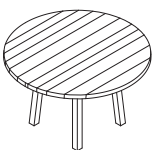

licht iepen

3.285
3.423
3.560
3.697
3.837
4.074

licht iepen

2.400
2.484
2.571
2.659
2.745
2.961

eiken

2.640
2.732
2.829
2.925
3.020
3.257

walnoot

3.975
4.141
4.308
4.474
4.642
4.929

walnoot

2.904
3.006
3.111

3.217
3.322
3.583

bijzonderheden / meerprijzen

- tafelblad 4 cm dik
- pootmaat 6 x 6 cm
- bladverlijming diamantpatroon of langshout
- De Wybe in diamantpatroon is niet mogelijk in eikenhout.
- de Wybe is leverbaar met een overstek aan de kopse zijde, gelijk aan dat aan de langs zijde: 30 cm. dit geeft geen prijsverschil.
- de Wybe langshout versie is leverbaar in eiken, waarbij de poten uit twee delen verlijmd worden.
- de Vanaf 260 heeft een walnoten Wybe langshout een kopsverlijmd tafelblad.
- De tafelbladen met een lengte van * 300 cm worden uitgevoerd met overstek, zonder overstek is maximaal mogelijk tot 280 cm.
- afwerkingsmogelijkheden volgens de massieve houtstalen zoals gepresenteerd in een actuele stalenkist
- prijzen zijn gelijk voor alle afwerkingen met zeep/olie/lak/beitslak/gekleurde lak

Standaard

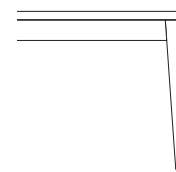

Met overstek

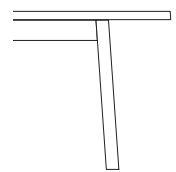

Wybe tafel met overstek
aan kopse zijde op
aanvraag mogelijk

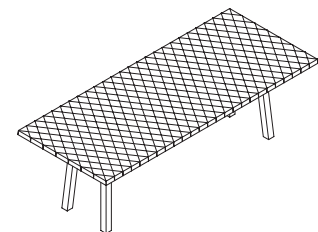

SALONTAFELS & BIJZETTAFELS

prijslijst 2024 in euro incl. 21% btw

SALONTAFELS

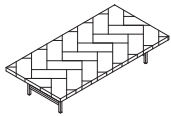

BRUGT
pag. 34

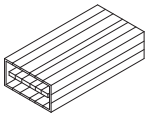

FREEK
pag. 35

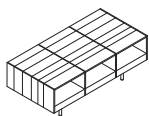

HOTZE
pag. 36

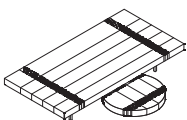

JACOBA
pag. 37

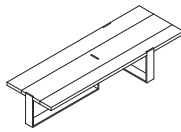

KLAAS
pag. 38

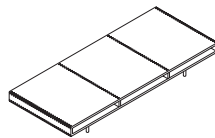

MEINT
pag. 39

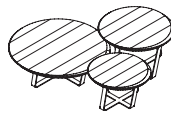

SILAS
pag. 40

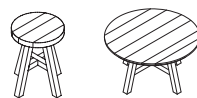

SYTO
pag. 41

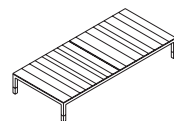

TIEMEN I
pag. 42

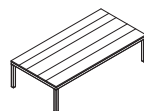

TIEMEN II
pag. 42



EIRIK
pag. 43



HYKE
pag. 43

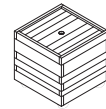

NEL
pag. 43

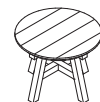

PAKE SYTSE
pag. 44

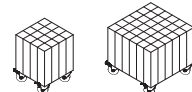

**SIEBREN
KLEIN/GROOT**
pag. 44



SYL
pag. 44

BRUGT salontafel

ontwerp: Gjalt Pilat, 2021

prijzlijst 2024 in euro incl. 21% btw

afwijkende maten op aanvraag

afmetingen

L x B x H

licht iepen

eiken

walnoot

bijzonderheden / meerprijzen

Brugt salontafel
(hoogte 30cm)

80 x 80 x 30
120 x 120 x 30

1.552
2.160

1.707
2.471

1.784
2.583

- tafelblad met visgraatpatroon
- tafelbladdikte 3,8 cm
- onderstel massief staal 2x2 cm
- onderstel met coating in de standaard kleuren RAL 9004 (zwart), RAL 9010 (wit), Sikkens C4.40.30 (rood), F6.05.50 (taupe) of E4.40.40 (caramel). Alternatieve kleuren zijn mogelijk op aanvraag
- wordt geleverd met glijdoppen en viltoppen
- afwerkingsmogelijkheden volgens de massieve houtstalen zoals gepresenteerd in een actuele stalenkist
- prijzen zijn gelijk voor alle afwerkingen met zeep/olie/lak/beitslak/gekleurde lak

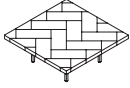

Brugt tafel rechthoek
(hoogte 30cm)

120 x 60 x 30
120 x 80 x 30
140 x 70 x 30
160 x 80 x 30

1.646
1.810
1.849
2.083

1.811
1.991
2.034
2.291

1.893
2.081
2.126
2.396

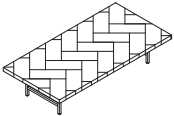

Brugt tafel 'low dining'
(hoogte 64cm)

80 x 80 x 64
120 x 120 x 64

1.598
2.298

1.758
2.528

1.838
2.643



Brugt tafel rechthoek
(hoogte 64cm)

120 x 60 x 64
120 x 80 x 64
140 x 70 x 64
160 x 80 x 64

1.691
1.857
1.903
2.137

1.860
2.043
2.094
2.351

1.945
2.136
2.189
2.458

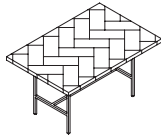

FREEK salontafel

ontwerp: Peter Tromp, 2009

prijslijst 2024 in euro incl. 21% btw

afwijkende maten op aanvraag

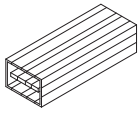
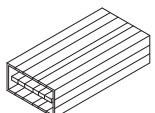
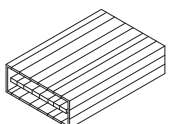
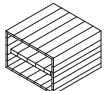
afmetingen	L x B x H	licht iepen	eiken	walnoot	bijzonderheden / meerprijzen
Freek salontafel 45 cm breed 	80 x 45 x 22	1.293	1.422	1.564	<ul style="list-style-type: none"> • standaard kleur achterwand is F6.03.20 (Grau-Braun) andere Ral of Sikkens kleuren mogelijk. • legplank is 4 cm dik • rompdikte is 2 cm • mogelijk in 3 hoogtes: 22, 32 cm of 42 cm • salontafel met hoogte 22 cm heeft geen legplank in het vak • vak is binnenwerks 34 cm diep • afwerkingsmogelijkheden volgens de massieve houtstalen zoals gepresenteerd in een actuele stalenkist • prijzen zijn gelijk voor alle afwerkingen met zeep/olie/lak/beitslak/gekleurde lak
	80 x 60 x 22	1.449	1.594	1.753	
	80 x 80 x 22	1.591	1.750	1.925	
	120 x 45 x 22	1.535	1.689	1.857	
	120 x 60 x 22	1.715	1.886	2.075	
	120 x 80 x 22	1.886	2.074	2.281	
Freek salontafel 60 cm breed 	160 x 45 x 22	1.773	1.951	2.146	
	160 x 60 x 22	2.000	2.200	2.420	
	160 x 80 x 22	2.208	2.429	2.672	
	80 x 45 x 32	1.532	1.685	1.854	
	80 x 60 x 32	1.681	1.849	2.034	
	80 x 80 x 32	1.845	2.029	2.232	
Freek salontafel 80 cm breed 	120 x 45 x 32	1.746	1.921	2.113	
	120 x 60 x 32	1.950	2.145	2.360	
	120 x 80 x 32	2.150	2.365	2.601	
	160 x 45 x 32	1.987	2.186	2.405	
	160 x 60 x 32	2.232	2.455	2.701	
	160 x 80 x 32	2.471	2.718	2.990	
	80 x 45 x 42	1.532	1.685	1.854	
	80 x 60 x 42	1.681	1.849	2.034	
	80 x 80 x 42	1.845	2.029	2.232	
	120 x 45 x 42	1.868	2.055	2.260	
	120 x 60 x 42	2.084	2.293	2.522	
	120 x 80 x 42	2.298	2.528	2.781	
	160 x 45 x 42	2.111	2.322	2.555	
	160 x 60 x 42	2.366	2.603	2.863	
	160 x 80 x 42	2.622	2.884	3.172	
Freek salontafel vierkant 60 x 60 	60 x 60 x 22	1.263	1.389	1.528	
	60 x 60 x 32	1.488	1.637	1.801	
	60 x 60 x 42	1.588	1.747	1.922	

HOTZE salontafel

ontwerp: Gjalte Pilat, 2002

prijslijst 2024 in euro incl. 21% btw

afwijkende maten op aanvraag

afmetingen

Hotze salontafel

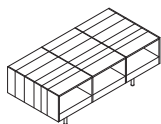

L x B x H

3 vakken:

100 x 50 x 37,5
120 x 60 x 37,5
140 x 70 x 37,5

beuken

licht iepen

1.370
1.759
2.005

eiken

1.507
1.935
2.206

walnoot

1.657
2.128
2.426

bijzonderheden / meerprijzen

- houtdikte 1/6 cm
- vakhoogte is 15 cm
- standaard pootjes staal, Ø21 x 150 mm, RAL 9004
- afwerkingsmogelijkheden volgens de massieve houtstalen zoals gepresenteerd in een actuele stalenkist
- prijzen zijn gelijk voor alle afwerkingen met zeep/olie/lak/beitslak/gekleurde lak

JACOBA salontafelset

ontwerp: Gjal't Pilat, 2019

prijslijst 2024 in euro incl. 21% btw

afwijkende maten op aanvraag

afmetingen	L x B x H	licht iepen	walnoot	bijzonderheden / meerprijzen
Jacoba salontafelset	120 x 60 x 27 rechthoek + Ø 40 x 17 rond	2.155	2.607	<ul style="list-style-type: none"> • bladdikte is 7 cm • poothoogte rechthoekig model: 20 cm; rond model 10 cm • pootjes massief staal 2 x 2 cm • wordt geleverd met glijdoppen en vilt • Jacoba is ontworpen als salontafel-set. Het rechthoekige en ronde element wordt naar wens ook los geleverd. • onderstel met coating in de standaard kleuren RAL 9004 (zwart), RAL 9010 (wit), Sikkens C4.40.30 (rood), F6.05.50 (taupe) of E4.40.40 (caramel). Alternatieve kleuren zijn mogelijk op aanvraag • afwerkingsmogelijkheden volgens de massieve houtstalen zoals gepresenteerd in een actuele stalenkist • prijzen zijn gelijk voor alle afwerkingen met olie/lak/beitslak/gekleurde lak
	140 x 70 x 27 rechthoek + Ø 50 x 17 rond	2.369	2.867	
	160 x 80 x 27 rechthoek + Ø 60 x 17 rond	2.641	3.195	
Jacoba salontafel rond	Ø 40 x 17	812	1.022	
	Ø 50 x 17	873	1.099	
	Ø 60 x 17	950	1.195	
Jacoba salontafel rechthoek	120 x 60 x 27	1.424	1.723	
	140 x 70 x 27	1.586	1.919	
	160 x 80 x 27	1.792	2.168	

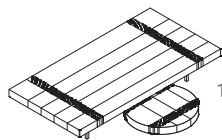

KLAAS salontafel

ontwerp: Trude van Assem, 2015

prijslijst 2024 in euro incl. 21% btw

afwijkende maten op aanvraag

afmetingen

Klaas salontafel

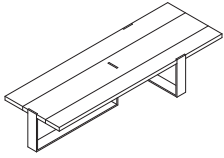

L x B x H

150 x 50 x 30
175 x 50 x 30
200 x 50 x 30

150 x 75 x 30
175 x 75 x 30
200 x 75 x 30

beuken

licht iepen

1.696
1.874
2.053

2.230
2.491
2.753

eiken

1.866
2.061
2.258

2.453
2.740
3.028

walnoot

1.951
2.155
2.361

2.564
2.864
3.166

bijzonderheden / meerprijzen

- bladdikte is 3 cm
- blad opgebouwd uit hele lengtes en vallende breedtes
- pootdikte 8 x 1 cm massief staal
- in eiken is het blad ook mogelijk in een rustieke uitvoering; blad met scheuren en knoestvorming waarvan de ruimtes zijn zwart gevuld, hiervoor geldt geen meerprijs
- onderstel met coating in de standaard kleuren RAL 9004 (zwart), RAL 9010 (wit), Sikkens C4.40.30 (rood), F6.05.50 (taupe) of E4.40.40 (caramel). Alternatieve kleuren zijn mogelijk op aanvraag
- afwerkingsmogelijkheden volgens de massieve houtstalen zoals gepresenteerd in de actuele stalenkist
- prijzen zijn gelijk voor alle afwerkingen met zeep/olie/lak/beitslak/gekleurde lak

MEINT salontafel

ontwerp: Gjalte Pilat, 1995

prijslijst 2024 in euro incl. 21% btw

afwijkende maten op aanvraag

afmetingen

L x B x H

Meint salontafel

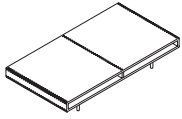

2 vakken:

140 x 61 x 25,5
160 x 61 x 25,5
140 x 76 x 25,5
160 x 76 x 25,5
140 x 91 x 25,5
160 x 91 x 25,5

beuken

licht iepen

2.253
2.332
2.426
2.541
2.918
3.052

eiken

2.478
2.565
2.669
2.795
3.210
3.358

walnoot

2.726
2.821
2.936
3.074
3.531
3.693

bijzonderheden / meerprijzen

- dikte hout is 2 cm, vak is 6 cm hoog, totaal 10 cm
- pootjes zijn 15 cm hoog
- pootjes standaard RVS
- voor pootjes in zwart gecoat staal geldt een minderprijs van 79,-
- afwerkingsmogelijkheden volgens de massieve houtstalen zoals gepresenteerd in een actuele stalenkist
- prijzen zijn gelijk voor alle afwerkingen met zeep/olie/lak/beitslak/gekleurde lak

3 vakken:

180 x 76 x 25,5
200 x 76 x 25,5
220 x 76 x 25,5

2.663
2.782
2.918

2.930
3.060
3.210

3.223
3.366
3.531

180 x 91 x 25,5
200 x 91 x 25,5
220 x 91 x 25,5

3.196
3.343
3.483

3.516
3.677
3.831

3.867
4.044
4.214

SILAS salontafelset

ontwerp: Peter Tromop, 2021

prijslijst 2024 in euro incl. 21% btw

geen maatwerk mogelijk

afmetingen

Ø x H

Silas salontafelset 1

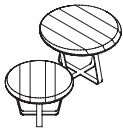

Silas klein
Ø 50 x 30
Silas middel
Ø 60 x 40

Silas salontafelset 2

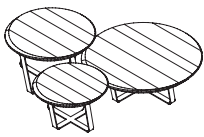

Silas klein
Ø 50 x 30
Silas middel
Ø 60 x 40
Silas groot
Ø 80 x 25

Silas salontafels

3 formaten (los)



Silas klein
Ø 50 x 30



Silas middel
Ø 60 x 40

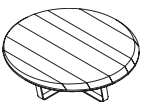

Silas groot
Ø 80 x 25

eiken

setprijs

1.364

setprijs

2.630

625

852

1.273

walnoot

setprijs

1.426

setprijs

2.750

653

891

1.331

bijzonderheden / meerprijzen

- bladranden hebben een verlopend facet aan boven en onderzijde
- Silas salontafels worden gemonteerd geleverd
- Stalen onderdelen aan het onderstel gecoat, kleur RAL 9004 (zwart)
- Silas is ontworpen als salontafel set
- prijzen zijn gelijk voor alle afwerkingen met zeep/olie/lak/beitslak/gekleurde lak

SYTO bijzettafel en salontafels

ontwerp: Gjalt Pilat, 2021

prijslijst 2024 in euro incl. 21% btw

maatwerk niet mogelijk

afmetingen

Ø x H

licht iepen

eiken

walnoot

bijzonderheden / meerprijzen

Syto bijzettafel



Ø 35 x 46

349

384

423

- dikte blad 4 cm
- de salontafels hebben een blad afgewerkt met een facet (zie illustratie hieronder)
- afwerkingsopties volgens de massieve houtstalen zoals gepresenteerd in een actuele stalenkist
- prijzen zijn gelijk voor alle afwerkingen met zeep/olie/lak/beitslak/gekleurde lak

Syto salontafel

bladdoorsnee 60cm



Ø 60 x 37

805

885

974

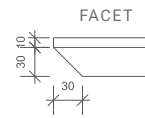

Syto salontafel

bladdoorsnee 70cm

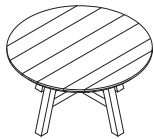

Ø 70 x 37

881

969

1.066

TIEMEN I salontafel

ontwerp: Gjalt Pilat, 2009

prijslijst 2024 in euro incl. 21% btw

afwijkende maten op aanvraag

afmetingen

L x B x H

Tiemen I salontafel

120 x 50 x 30
140 x 60 x 30
160 x 70 x 30
180 x 70 x 30
200 x 75 x 30

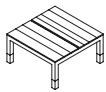
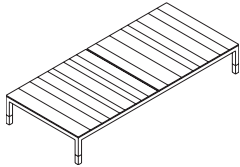

50 x 50 x 30
60 x 60 x 30
70 x 70 x 30
80 x 80 x 30
90 x 90 x 30
100 x 100 x 30

beuken

licht iepen

eiken

walnoot

1.506	1.657	1.732
1.586	1.745	1.824
1.708	1.878	1.964
1.778	1.956	2.045
1.842	2.026	2.118
1.311	1.348	1.409
1.370	1.408	1.472
1.431	1.471	1.538
1.510	1.552	1.623
1.618	1.780	1.861
1.691	1.860	1.945

bijzonderheden / meerprijzen

- blad dikte 2 cm, waarvan 1 cm zichtbaar
- tussen de beide tafelblad delen is een ruimte van 1,5 cm
- poten en frame 3 x 3 cm
- het onderste deel van de poot bestaat uit een lengte van 9 cm hout
- verlijming uit hele lengtes hout, dwars op de richting van de tafel.
- onderstel met coating in de standaard kleuren RAL 9004 (zwart), RAL 9010 (wit), Sikkens C4.40.30 (rood), F6.05.50 (taupe) of E4.40.40 (caramel). Alternatieve kleuren zijn mogelijk op aanvraag
- afwerkingsmogelijkheden volgens de massieve houtstalen zoals gepresenteerd in een actuele stalen kist
- prijzen zijn gelijk voor alle afwerkingen met zeep/olie/lak/beitslak/gekleurde lak

TIEMEN II salontafel

ontwerp: Gjalt Pilat, 2009

afwijkende maten op aanvraag

afmetingen

L x B x H

Tiemen II salontafel

120 x 50 x 30
140 x 60 x 30
160 x 70 x 30
180 x 70 x 30
200 x 75 x 30

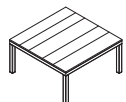
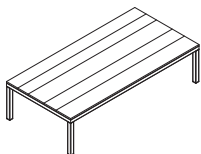

50 x 50 x 30
60 x 60 x 30
70 x 70 x 30
80 x 80 x 30
90 x 90 x 30
100 x 100 x 30

beuken

licht iepen

eiken

walnoot

1.506	1.657	1.732
1.586	1.745	1.824
1.708	1.878	1.964
1.778	1.956	2.045
1.842	2.026	2.118
1.311	1.348	1.409
1.370	1.408	1.472
1.431	1.471	1.538
1.510	1.552	1.623
1.618	1.780	1.861
1.691	1.860	1.945

bijzonderheden / meerprijzen

- blad dikte 3 cm, waarvan 1 cm zichtbaar
- poten en frame 3 x 3 cm
- poten geheel staal
- verlijming: hele lengtes in de lengterichting van de tafel
- frame met coating in de standaard kleuren RAL 9004 (zwart), RAL 9010 (wit), Sikkens C4.40.30 (menie), F6.05.50 (taupe) of E4.40.40 (caramel). Alternatieve kleuren zijn mogelijk op aanvraag
- zie ook Tiemen I en Tiemen salontafel
- afwerkingsmogelijkheden volgens de massieve houtstalen zoals gepresenteerd in de actuele stalen kist.
- Prijzen zijn gelijk voor alle afwerkingen met zeep/olie/beitslak/kleurlak

BIJZETTAFELS

prijslijst 2024 in euro incl. 21% btw

maatwerk niet mogelijk

afmetingen

L x B x H

licht iepen

eiken

walnoot

bijzonderheden / meerprijzen

EIRIK

ontwerp: Peter Tromop, 2007

30 x 30 x 35

417

459

505

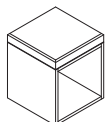

- afwerkingsmogelijkheden volgens de massieve houtstalen zoals gepresenteerd in de actuele stalenkist
- prijzen zijn gelijk voor alle afwerkingen met zeep/olie/lak/beitslak/gekleurde la
- zie ook Erik kast

HYKE

ontwerp: Gjal't Pilat, 2009

34 x 26 x 75,5

830

913

1.004

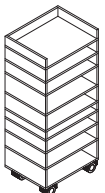

- op kunststof zwenkwieltjes
- afwerkingsmogelijkheden volgens de massieve houtstalen zoals gepresenteerd in de actuele stalenkist
- prijzen zijn gelijk voor alle afwerkingen met zeep/olie/lak/beitslak/gekleurde lak

NEL

ontwerp: Peter Tromop, 2009

40 x 40 x 45

780

858

944

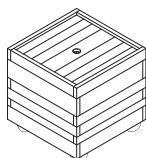

- op zwarte wielen met totaalstop
- afwerkingsmogelijkheden volgens de massieve houtstalen zoals gepresenteerd in de actuele stalenkist
- prijzen zijn gelijk voor alle afwerkingen met zeep/olie/lak/beitslak/gekleurde lak

BIJZETTAFELS

prijslijst 2024 in euro incl. 21% btw

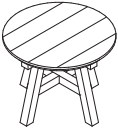
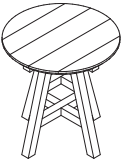
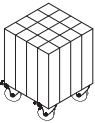
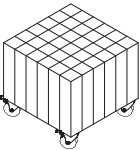
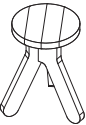
afmetingen	L x B x H	licht iepen	eiken	walnoot	bijzonderheden / meerprijzen
<i>maatwerk niet mogelijk</i>					
PAKE SYTSE					
ontwerp: Gjalt Pilat, 2015					
	Ø 50 x 37	570	627	690	<ul style="list-style-type: none"> • bladdikte 3 cm • frame is gemaakt van 3 x 3 cm massief hout • afwerkingsmogelijkheden volgens de massieve houtstalen zoals gepresenteerd in een actuele stalenkist • prijzen zijn gelijk voor alle afwerkingen met zeep/olie/lak/beitslak/gekleurde lak • zie ook Pake Sytse eettafel en Syto kruk
	Ø 50 x 52	612	673	740	
SIEBREN KLEIN					
ontwerp: Gjalt Pilat, 2009					
	28 x 28 x 40	564		682	<ul style="list-style-type: none"> • op zwarte wielen met totaalstop • afwerkingsmogelijkheden volgens de massieve houtstalen zoals gepresenteerd in de actuele stalenkist • prijzen zijn gelijk voor alle afwerkingen met zeep/olie/lak/beitslak/gekleurde lak • * Siebren is niet mogelijk in eikenhout
SIEBREN GROOT					
ontwerp: Gjalt Pilat, 2009					
	42 x 42 x 40	723		875	<ul style="list-style-type: none"> • op zwarte wielen met totaalstop • afwerkingsmogelijkheden volgens de massieve houtstalen zoals gepresenteerd in de actuele stalenkist • prijzen zijn gelijk voor alle afwerkingen met zeep/olie/lak/beitslak/gekleurde lak • * Siebren niet mogelijk in eikenhout
SYL					
ontwerp: Bas van der Veer, 2014					
	Ø 30 x 45	339	373	410	<ul style="list-style-type: none"> • afwerkingsmogelijkheden volgens de massieve houtstalen zoals gepresenteerd in de actuele stalenkist • prijzen zijn gelijk voor alle afwerkingen met zeep/olie/lak/beitslak/gekleurde lak

BUREAUS

prijslijst 2024 in euro incl. 21% btw

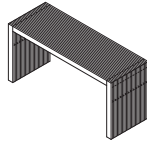

BAS
pag. 46

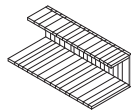

KEES
pag. 47

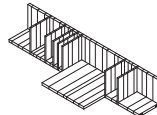

LUTGARDE
pag. 48

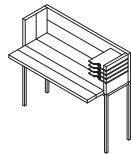

WILKE
pag. 49

BAS bureau

ontwerp: Gjalte Pilat, 2001

prijslijst 2024 in euro incl. 21% btw

afwijkende maten op aanvraag

afmetingen

Bas bureau

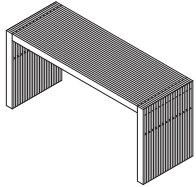

L x D x H

140 x 62 x 76

160 x 62 x 76

180 x 62 x 76

licht iepen

2.235

2.385

2.554

eiken

2.458

2.623

2.810

walnoot

2.704

2.886

3.091

bijzonderheden / meerprijzen

- bladdikte is 6,8 cm
- verlijming uit vallende lengtes, van 40 tot 100 cm
- afwerkingsmogelijkheden volgens de massieve houtstalen zoals gepresenteerd in de actuele stalenkist
- prijzen zijn gelijk voor alle afwerkingen met zeep/olie/lak/beitslak/gekleurde lak

KEES bureau

ontwerp: Gjalt Pilat, 2007

prijslijst 2024 in euro incl. 21% btw

afwijkende maten op aanvraag

afmetingen

L x D x H

Kees bureau

120 x 57 x 40

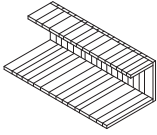

beuken

licht iepen

1.771

eiken

1.948

walnoot

2.143

bijzonderheden / meerprijzen

- bladdikte 3 cm
- bureau hangt aan vier haken die in de wand geschroefd worden
- afwerkingsmogelijkheden volgens de massieve houtstalen zoals gepresenteerd in een actuele stalenkist
- prijzen zijn gelijk voor alle afwerkingen met zeep/olie/lak/beitslak/gekleurde lak

LUTGARDE bureau

ontwerp: Gjalte Pilat, 2012

prijslijst 2024 in euro incl. 21% btw

afwijkende maten op aanvraag

afmetingen

L x D x H

Lutgarde bureau

187 x 30/60 x 33

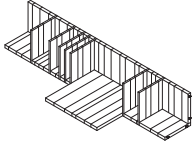

beuken

licht iepen

2.651

eiken

2.916

walnoot

3.208

bijzonderheden / meerprijzen

- bladdikte 3 cm
- bureau hangt aan vier haken die in de wand geschroefd worden
- geheel massief hout
- zie ook Lutgarde kast
- afwerkingsmogelijkheden volgens de massieve houtstalen zoals gepresenteerd in een actuele stalenkist
- prijzen zijn gelijk voor alle afwerkingen met zeep/olie/lak/beitslak/gekleurde lak

WILKE bureau

ontwerp: Gjalt Pilat, 2012

prijslijst 2024 in euro incl. 21% btw

afwijkende maten op aanvraag

afmetingen

L x D x H

Wilke bureau

120 x 60 x 107,5

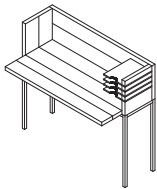

licht iepen

2.786

eiken

3.065

walnoot

3.371

bijzonderheden / meerprijzen

- bladdikte 3,6 cm
- hoogte werkblad 76 cm
- onderstel is gemaakt van massief staal
- onderstel met coating in de standaard kleuren RAL 9004 (zwart), RAL 9010 (wit), Sikkens C4.40.30 (rood), F6.05.50 (taupe) of E4.40.40 (caramel). Alternatieve kleuren zijn mogelijk op aanvraag
- afwerkingsmogelijkheden volgens de massieve houtstalen zoals gepresenteerd in de actuele stalenkist
- prijzen zijn gelijk voor alle afwerkingen met zeep/olie/lak/beitslak/gekleurde lak

BANKEN

prijslijst 2024 in euro incl. 21% btw



BAS
pag. 52

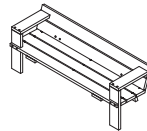

**BERTHE
TUINBANK**
pag. 53

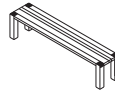

DORUS
pag. 54



DÛBELD
pag. 55

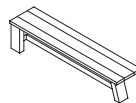

ELIZABETH II
pag. 56

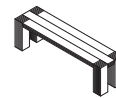

**HINDRIK
LANGSHOUT**
pag. 57

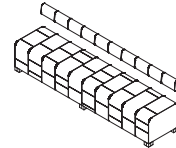

HINKE
pag. 58

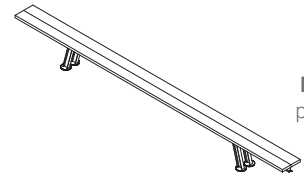

MADS
pag. 59

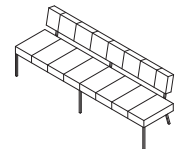

MARJELLE
pag. 60-61

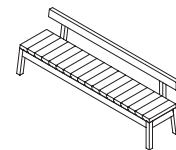

WYBE
pag. 62-65

BAS bank

ontwerp: Gjal't Pilat, 2001

prijzlijst 2024 in euro incl. 21% btw

afwijkende maten op aanvraag

afmetingen

Bas bank

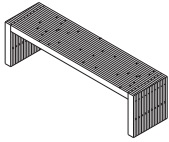

B x D x H

160 x 42 x 45
180 x 42 x 45
200 x 42 x 45
220 x 42 x 45
240 x 42 x 45

licht iepen

1.862
1.886
1.922
1.984
2.050

eiken

2.048
2.074
2.114
2.183
2.255

walnoot

2.253
2.281
2.326
2.401
2.480

bijzonderheden / meerprijzen

- bladdikte van het bankje is 6,8 cm
- verlijming uit vallende lengtes, van 40 tot 100 cm
- zie ook: Bas tafel
- afwerkingsmogelijkheden volgens de massieve houtstalen zoals gepresenteerd in de actuele stalenkist
- prijzen zijn gelijk voor alle afwerkingen met zeep/olie/lak/beitslak/gekleurde lak

BERTHE tuinbank

ontwerp: Gjalt Pilat / Peter Tromop, 2007

prijslijst 2024 in euro incl. 21% btw

geen maatwerk mogelijk

afmetingen

B x D x H

Berthe bank

200 x 65 x 74

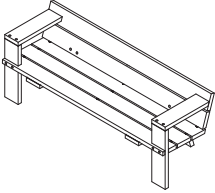

douglas

onbehandeld

1.946

bijzonderheden / meerprijzen

- zithoogte 40 cm, zitdiepte 49 cm
- hoogte armleuningen 67 cm
- houtdikte 4 cm
- metaaldelen messing
- onbehandeld douglas hout vergrijsd

DORUS bank

ontwerp: Gjalte Pilat, 1998

prijslijst 2024 in euro incl. 21% btw

afwijkende maten op aanvraag

afmetingen

B x D x H

Dorus bank

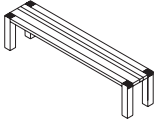

160 x 42 x 45
180 x 42 x 45
200 x 42 x 45
220 x 42 x 45
240 x 42 x 45

licht iepen

1.595
1.656
1.952
2.037
2.117

eiken

1.755
1.821
2.147
2.241
2.329

walnoot

1.930
2.003
2.362
2.465
2.562

bijzonderheden / meerprijzen

- bladdikte 4 cm
- een poot van een Dorus heeft een kopmaat van 8,8 x 8,8 cm
- zie ook: Dorus tafel
- afwerkingsmogelijkheden volgens de massieve houtstalen zoals gepresenteerd in de actuele stalenkist
- prijzen zijn gelijk voor alle afwerkingen met zeep/olie/lak/beitslak/gekleurde lak

DÛBELD opbergzitkist

ontwerp: Kristien Pilat, 2008

prijslijst 2024 in euro incl. 21% btw

afwijkende maten op aanvraag

afmetingen

B x D x H

Dûbeld opbergzitkist

126 x 39 x 44,5

144 x 39 x 44,5

162 x 39 x 44,5

180 x 39 x 44,5

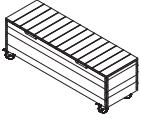

licht iepen

1.746

1.818

1.891

1.961

eiken

1.921

2.000

2.080

2.158

walnoot

2.113

2.200

2.288

2.373

bijzonderheden / meerprijzen

- zwarte zwenkwielen met rem
- 2 kleppen met remmend sluitsysteem
- massief houten bodem
- afwerkingsmogelijkheden volgens de massieve houtstalen zoals gepresenteerd in de actuele stalenkist
- prijzen zijn gelijk voor alle afwerkingen met zeep/olie/lak/beitslak/gekleurde lak

ELIZABETH II bank

ontwerp: Gjalt Pilat, 2004

prijslijst 2024 in euro incl. 21% btw

afwijkende maten op aanvraag

afmetingen

B x D x H

licht iepen

eiken

walnoot

bijzonderheden / meerprijzen

Elizabeth II bank, 3 poots

160 x 45 x 45

1.744

1.918

2.110

• lengte vanaf 160 cm op drie poten

170 x 45 x 45

1.782

1.960

2.156

• lengte vanaf 240 cm op vier poten

180 x 45 x 45

1.817

1.999

2.198

• vanaf 260 cm wordt het blad opgebouwd uit 2 of drie lengtes zoals hiernaast

200 x 45 x 45

1.884

2.073

2.280

wordt aangegeven

220 x 45 x 45

1.950

2.145

2.360

• pootmaat is 6 x16 cm

• zie ook de Elizabeth II tafel

• afwerkingsmogelijkheden volgens de

massieve houtstalen zoals gepresenteerd in de actuele stalenkist

• prijzen zijn gelijk voor alle afwerkingen

met zeep/olie/lak/beitslak/gekleurde lak

Elizabeth II bank, 4 poots

240 x 45 x 45

2.325

2.558

2.814

260 x 45 x 45

2.593

2.852

3.137

280 x 45 x 45

2.648

2.913

3.204

300 x 45 x 45

2.703

2.973

3.271

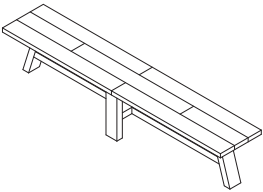
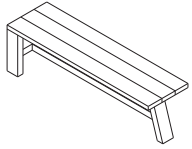

HINDRIK LANGSHOUT bank

ontwerp: Gjalte Pilat, 2004

prijslijst 2024 in euro incl. 21% btw

afwijkende maten op aanvraag

afmetingen

B x D x H

licht iepen

eiken

walnoot

bijzonderheden / meerprijzen

Hindrik Langshout bank

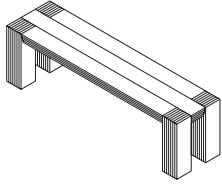

160 x 40,5 x 45

2.059

2.265

2.492

- lengte vanaf 240 cm op vier poten

180 x 40,5 x 45

2.164

2.381

2.619

- lengte vanaf 320 cm op zes poten

200 x 40,5 x 45

2.265

2.492

2.741

- het blad van de Hindrik Langshout bestaat uit breedtes van 13,5 cm

220 x 40,5 x 45

2.370

2.607

2.868

- de poten zijn 13,5 x 13,5 cm

240 x 40,5 x 45

2.474

2.722

2.994

- vanaf 260 cm wordt het blad opgebouwd uit 2 of drie lengtes zoals hiernaast wordt aangegeven

260 x 40,5 x 45

2.577

2.835

3.118

- zie ook: Hindrik Langshout tafel

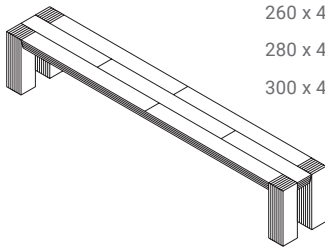

280 x 40,5 x 45

2.681

2.949

3.244

- afwerkingsmogelijkheden volgens de massieve houtstalen zoals gepresenteerd in een actuele stalenkist

300 x 40,5 x 45

2.785

3.064

3.370

- prijzen zijn gelijk voor alle afwerkingen met zeep/olie/lak/beitslak/gekleurde lak

320 x 40,5 x 45

2.994

3.294

3.623

340 x 40,5 x 45

3.098

3.408

3.749

360 x 40,5 x 45

3.202

3.522

3.875

380 x 40,5 x 45

3.305

3.636

3.999

400 x 40,5 x 45

3.409

3.750

4.125

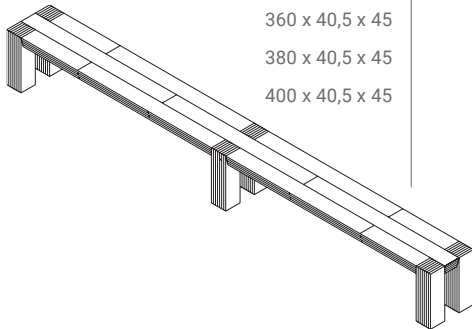

HINKE bank

ontwerp: Gjalte Pilat, 2010

prijslijst 2024 in euro incl. 21% btw

afwijkende maten op aanvraag

afmetingen

B x D x H

Hinke bank met rugleuning	180 x 55 x 48
	200 x 55 x 48
	220 x 55 x 48
	240 x 55 x 48
	260 x 55 x 48
	280 x 55 x 48
	300 x 55 x 48
	320 x 55 x 48
	340 x 55 x 48

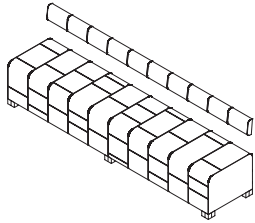

bekleed met leer

zonder rugleuning

2.770	2.098
2.988	2.247
3.205	2.397
3.391	2.520
3.547	2.612
3.672	2.677
3.795	2.740
3.921	2.807
4.102	2.921

bijzonderheden / meerprijzen

- houtsoort poten vermelden bij bestelling (eiken/licht iepen/walnoot)
- rugleuning gemonteerd aan de wand
- rugleuning helt lichtjes achterover en is 17 cm hoog
- mogelijke leersoorten: in Ohman leer 1416 in de kleuren Nero, Dark Brown en Havana. Verder in schapenleer lichtbruin, donkerbruin en zwart.
- het stiksel is mogelijk in 3 kleuren; zwart, bruin of zandkleur. keuze graag vermelden bij bestelling
- linnenprijs op aanvraag

MADS bank

ontwerp: Gjalt Pilat, 2015

prijslijst 2024 in euro incl. 21% btw

afwijkende maten op aanvraag

afmetingen

B x D x H

licht iepen

eiken

walnoot

bijzonderheden / meerprijzen

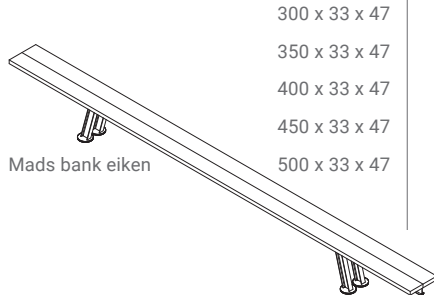

Mads bank eiken

300 x 33 x 47
350 x 33 x 47
400 x 33 x 47
450 x 33 x 47
500 x 33 x 47

2.384
2.471
2.560
2.648
2.736

2.622
2.718
2.817
2.913
3.010

•
•
•
•
•

- passend bij de Mads tafel.
- afwerkingsmogelijkheden volgens de massieve houtstalen zoals gepresenteerd in een actuele stalenkist
- onderstel met coating in de standaard kleuren RAL 9004 (zwart), RAL 9010 (wit), Sikkens C4.40.30 (rood), F6.05.50 (taupe) of E4.40.40 (caramel). Alternatieve kleuren zijn mogelijk op aanvraag
- het zitgedeelte bestaat uit 2 tot 4 delen met een totaal verlijmde breedte van 33 cm
- prijzen zijn gelijk voor alle afwerkingen met zeep/olie/lak/beitslak/gekleurde lak

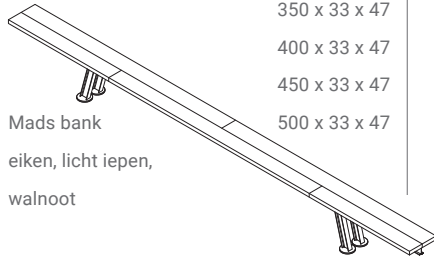

Mads bank
eiken, licht iepen,
walnoot

300 x 33 x 47
350 x 33 x 47
400 x 33 x 47
450 x 33 x 47
500 x 33 x 47

2.264
2.346
2.432
2.515
2.599

2.490
2.581
2.675
2.766
2.859

2.604
2.698
2.796
2.892
2.989

- het zitgedeelte bestaat uit 2 tot 4 delen met een totaal verlijmde breedte van 33 cm
- prijzen zijn gelijk voor alle afwerkingen met zeep/olie/lak/beitslak/gekleurde lak

MARJELLE bank

ontwerp: Gjalt Pilat, 2019

prijslijst 2024 in euro incl. 21% btw

afwijkende maten op aanvraag

afmetingen

B x D x H

Marjelle bank

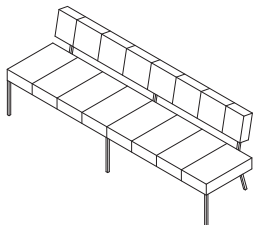

121 x 67 x 78

141 x 67 x 78

161 x 67 x 78

181 x 67 x 78

201 x 67 x 78

221 x 67 x 78

241 x 67 x 78

261 x 67 x 78

281 x 67 x 78

301 x 67 x 78

rundleer

schapen leer

linnenprijs

stofmetrage

2.361

2.527

2.722

2.927

3.223

3.435

3.629

3.681

4.078

4.375

1.834

1.966

2.074

2.226

2.358

2.514

2.664

2.797

3.142

3.439

2,1 meter

2,6 meter

2,8 meter

3,1 meter

3,4 meter

3,8 meter

4,2 meter

5,2 meter

6,0 meter

7,0 meter

bijzonderheden / meerprijzen

- zittinghoogte ca. 49 cm, netto
zittingdiepte ca. 47 cm
 - mogelijke leersoorten: in Ohman leer
1416 in de kleuren Nero, Dark Brown en
Havanna. Verder in schapenleer lichtbruin,
donkerbruin en zwart.
 - het stiksel is mogelijk in drie kleuren:
zwart, bruin of zandkleur
 - keuze graag vermelden bij bestelling
 - linnenprijs is exclusief stof en
inclusief stoffering
-
- **NIEUW** vanaf uitkomen deze prijslijst
verzorgen wij de inkoop van de stoffen
van stof fabrikant **KVADRAT**. Raadpleeg
voor prijzen inclusief stof en stofferen de
tabel hiernaast. Geef op de order duidelijk
aan om welke stofnaam, kleurnummer
en stofgroep het gaat.
-
- overige stofmerken: stof insturen en prijs
calculeren aan de hand van de linnenprijs
en aangegeven stofmetrage
 - onderstel met coating in de standaard
kleuren RAL 9004 (zwart), RAL 9010 (wit),
Sikkens C4.40.30 (rood), F6.05.50 (taupe)
of E4.40.40 (caramel). Alternatieve
kleuren zijn mogelijk op aanvraag
 - wordt geleverd met glijdoppen en vilt

MARJELLE bank gestoffeerd met stof Kvadrat

ontwerp: Gjalit Pilat, 2019

prijzlijst 2024 in euro incl. 21% btw

afmetingen	groep	groep	groep	groep	groep	groep	KVADRAT stofgroepen
B x D x H	A	B	C	D	E	F	
121 x 67 x 78		2.149	2.170	2.222	2.254	2.464	• Stofgroep A: • Stofgroep B: Canvas, Naveli, Remix
141 x 67 x 78		2.356	2.382	2.447	2.486	2.746	• Stofgroep C: Mizmaze, Moss, Re-wool
161 x 67 x 78		2.494	2.522	2.592	2.634	2.914	• Stofgroep D: Safire, Steelcut Trio, Zero
181 x 67 x 78		2.691	2.722	2.799	2.846	3.156	• Stofgroep E: Cifrado, Hallingdal
201 x 67 x 78		2.868	2.902	2.987	3.038	3.378	• Stofgroep F: Coda, Rumor
221 x 67 x 78		3.084	3.122	3.217	3.274	3.654	• keuze overige stofsoorten Kvadrat is ook mogelijk. Geef hiervoor de stofkeuze en nummer duidelijk aan op de order.
241 x 67 x 78		3.294	3.336	3.441	3.504	3.924	• overige stofmerken: stof insturen en prijs calculeren aan de hand van de linnenprijs en aangegeven stofmetrage
261 x 67 x 78		3.577	3.629	3.759	3.837	4.357	
281 x 67 x 78		4.042	4.102	4.252	4.342	4.942	
301 x 67 x 78		4.489	4.559	4.734	4.839	5.539	

WYBE bank MET HOUTEN RUGLEUNING

ontwerp: Gjalt Pilat, 2017

prijslijst 2024 in euro incl. 21% btw

afwijkende maten op aanvraag

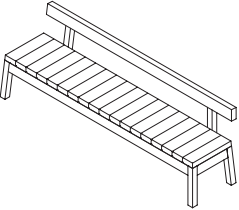
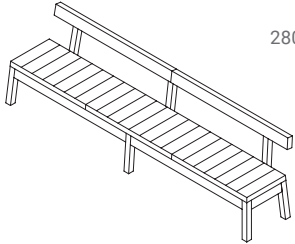
afmetingen	B x D x H	licht iepen	eiken	walnoot	stofmetrage	bijzonderheden / meerprijzen
Wybe bank met houten rugleuning (4 poots tot lengte 280)	200 x 61,5 x 79	2.619	2.881	3.012		<ul style="list-style-type: none"> • pootmaat 6 x 6 cm • mogelijke leersoorten: in Ohman leer 1416 in de kleuren Nero, Dark Brown en Havana. Verder in schapeleer lichtbruin, donkerbruin en zwart. • het stiksel is mogelijk in 3 kleuren; zwart, bruin of zandkleur. keuze graag vermelden bij bestelling • linnenprijs is exclusief stof en inclusief stoffering <hr/> <ul style="list-style-type: none"> • NIEUW vanaf uitkomen deze prijslijst verzorgen wij de inkoop van de stoffen van stof fabrikant KVADRAT. Raadpleeg voor prijzen inclusief stof en stofferen de tabel hiernaast. Geef op de order duidelijk aan om welke stofnaam, kleurnummer en stofgroep het gaat. <hr/> <ul style="list-style-type: none"> • overige stofmerken: stof insturen en prijs calculeren aan de hand van de linnenprijs en aangegeven stofmetrage • afwerkingsmogelijkheden volgens de massieve houtstalen zoals gepresenteerd in een actuele stalenkist • bij eiken worden de poten en rugleuning uit twee delen verlijmd. • prijzen zijn gelijk voor alle afwerkingen met zeep/olie/lak/beitslak/gekleurde lak • zie ook Wybe bank met gestoffeerde rugleuning en Wybe tafel
	Linnenprijs	1.990	2.188	2.288	1,7 meter	
	220 x 61,5 x 79	2.706	2.977	3.112		
	Linnenprijs	2.056	2.262	2.364	1,8 meter	
	240 x 61,5 x 79	2.794	3.074	3.214		
	Linnenprijs	2.124	2.336	2.442	1,9 meter	
	260 x 61,5 x 79	2.893	3.183	3.327		
	Linnenprijs	2.199	2.418	2.528	2,1 meter	
	280 x 61,5 x 79	2.991	3.290	3.440		
	Linnenprijs	2.272	2.500	2.613	2,2 meter	
Wybe bank met houten rugleuning (6 poots vanaf lengte 300)	300 x 61,5 x 79	3.542	3.896	4.074		
	Linnenprijs	2.692	2.961	3.095	2,3 meter	
	320 x 61,5 x 79	3.774	4.152	4.340		
	Linnenprijs	2.868	3.155	3.299	2,4 meter	
	340 x 61,5 x 79	4.011	4.412	4.613		
	Linnenprijs	3.048	3.353	3.505	2,6 meter	
	360 x 61,5 x 79	4.249	4.674	4.887		
	Linnenprijs	3.230	3.553	3.715	2,7 meter	
	380 x 61,5 x 79	4.488	4.936	5.161		
	Linnenprijs	3.410	3.751	3.922	2,9 meter	
	400 x 61,5 x 79	4.670	5.137	5.370		
	Linnenprijs	3.550	3.904	4.082	3,0 meter	

Wybe bank HOUTEN RUGLEUNING inclusief stof Kvadrat

ontwerp: Gjalit Pilat, 2017

prijzlijst 2024 in euro incl. 21% btw

afmetingen	groep	groep	groep	groep	groep	groep
B x D x H	A	B	C	D	E	F
200 x 61,5 x 79						
licht iepen		2.245	2.262	2.304	2.330	2.500
eiken		2.443	2.460	2.503	2.528	2.698
walnoot		2.543	2.560	2.602	2.628	2.798
220 x 61,5 x 79						
licht iepen		2.326	2.344	2.389	2.416	2.596
eiken		2.532	2.550	2.595	2.622	2.802
walnoot		2.634	2.652	2.697	2.724	2.904
240 x 61,5 x 79						
licht iepen		2.409	2.428	2.475	2.504	2.694
eiken		2.621	2.640	2.688	2.716	2.906
walnoot		2.727	2.746	2.794	2.822	3.012
260 x 61,5 x 79						
licht iepen		2.514	2.535	2.587	2.619	2.829
eiken		2.733	2.754	2.807	2.838	3.048
walnoot		2.843	2.864	2.917	2.948	3.158
280 x 61,5 x 79						
licht iepen		2.602	2.624	2.679	2.712	2.932
eiken		2.830	2.852	2.907	2.940	3.160
walnoot		2.943	2.965	3.020	3.053	3.273
300 x 61,5 x 79						
licht iepen		3.037	3.060	3.117	3.152	3.382
eiken		3.306	3.329	3.386	3.421	3.651
walnoot		3.440	3.463	3.521	3.555	3.785
320 x 61,5 x 79						
licht iepen		3.228	3.252	3.312	3.348	3.588
eiken		3.515	3.539	3.599	3.635	3.875
walnoot		3.659	3.683	3.743	3.779	4.019
340 x 61,5 x 79						
licht iepen		3.438	3.464	3.529	3.568	3.828
eiken		3.743	3.769	3.834	3.873	4.133
walnoot		3.895	3.921	3.986	4.025	4.285
360 x 61,5 x 79						
licht iepen		3.635	3.662	3.730	3.770	4.040
eiken		3.958	3.985	4.053	4.093	4.363
walnoot		4.120	4.147	4.214	4.255	4.525
380 x 61,5 x 79						
licht iepen		3.845	3.874	3.947	3.990	4.280
eiken		4.186	4.215	4.288	4.331	4.621
walnoot		4.357	4.386	4.458	4.502	4.792
400 x 61,5 x 79						
licht iepen		4.000	4.030	4.105	4.150	4.450
eiken		4.354	4.384	4.459	4.504	4.804
walnoot		4.532	4.562	4.637	4.682	4.982

KVADRAT stofgroepen



- Stofgroep A:
 - Stofgroep B: Canvas, Naveli, Remix
 - Stofgroep C: Mizmaze, Moss, Re-wool
 - Stofgroep D: Safire, Steelcut Trio, Zero
 - Stofgroep E: Cifrado, Hallingdal
 - Stofgroep F: Coda, Rumor
-
- keuze overige stofsoorten Kvadrat is ook mogelijk. Geef hiervoor de stofkeuze en nummer duidelijk aan op de order.
- overige stofmerken: stof insturen en prijs calculeren aan de hand van de linnenprijs en aangegeven stofmetrage

WYBE bank MET GESTOFFEERDE RUGLEUNING

ontwerp: Gjalt Pilat, 2017

prijslijst 2024 in euro incl. 21% btw

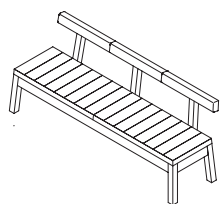
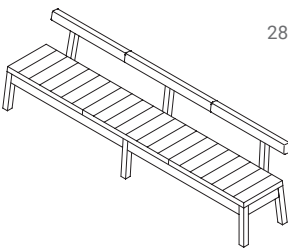
afwijkende maten op aanvraag

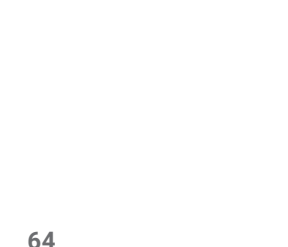
afmetingen	B x D x H	licht iepen	eiken	walnoot	stofmetrage	bijzonderheden / meerprijzen
Wybe bank met gestoffeerde rugleuning (4 poots tot lengte 280)	200 x 61,5 x 79	3.051	3.356	3.509		<ul style="list-style-type: none"> • pootmaat 6 x 6 cm • mogelijke leersoorten: in Ohman leer 1416 in de kleuren Nero, Dark Brown en Havana. Verder in schapeleer lichtbruin, donkerbruin en zwart. • het stiksel is mogelijk in 3 kleuren; zwart, bruin of zandkleur. • keuze graag vermelden bij bestelling • linnenprijs is exclusief stof en inclusief stoffering
	Linnenprijs	2.319	2.551	2.667	2,6 meter	
	220 x 61,5 x 79	3.165	3.481	3.639		
	Linnenprijs	2.406	2.646	2.766	2,8 meter	<ul style="list-style-type: none"> • NIEUW vanaf uitkomen deze prijslijst verzorgen wij de inkoop van de stoffen van stof fabrikant KVADRAT. Raadpleeg voor prijzen inclusief stof en stofferen de tabel hiernaast. Geef op de order duidelijk aan om welke stofnaam, kleurnummer en stofgroep het gaat.
	240 x 61,5 x 79	3.283	3.612	3.776		
	Linnenprijs	2.495	2.744	2.869	3,0 meter	
	260 x 61,5 x 79	3.472	3.819	3.992		<ul style="list-style-type: none"> • overige stofmerken: stof insturen en prijs calculeren aan de hand van de linnenprijs en aangegeven stofmetrage • afwerkingsmogelijkheden volgens de massieve houtstalen zoals gepresenteerd in een actuele stalenkist • bij eiken worden de poten uit twee delen verlijmd. • prijzen zijn gelijk voor alle afwerkingen met zeep/olie/lak/beitslak/gekleurde lak • zie ook Wybe bank met houten rugleuning en Wybe tafel
	Linnenprijs	2.637	2.901	3.033	3,2 meter	
	280 x 61,5 x 79	3.640	4.004	4.186		
Wybe bank met gestoffeerde rugleuning (6 poots vanaf lengte 300)	Linnenprijs	2.766	3.043	3.181	3,4 meter	
	300 x 61,5 x 79	4.127	4.539	4.746		
	Linnenprijs	3.137	3.450	3.607	3,6 meter	
	320 x 61,5 x 79	4.397	4.837	5.057		<ul style="list-style-type: none"> • zie ook Wybe bank met houten rugleuning en Wybe tafel
	Linnenprijs	3.342	3.676	3.843	3,8 meter	
	340 x 61,5 x 79	4.674	5.141	5.375		
	Linnenprijs	3.552	3.907	4.084	4,0 meter	
	360 x 61,5 x 79	4.950	5.445	5.693		
	Linnenprijs	3.763	4.139	4.327	4,2 meter	
	380 x 61,5 x 79	5.227	5.750	6.011		
	Linnenprijs	3.974	4.371	4.570	4,4 meter	
	400 x 61,5 x 79	5.441	5.985	6.257		
Linnenprijs	4.135	4.549	4.755	4,6 meter		

Wybe bank GESTOFFEERDE RUGLEUNING inclusief stof Kvadrat

ontwerp: Gjalt Pilat, 2017

prijzlijst 2024 in euro incl. 21% btw

afmetingen	groep	groep	groep	groep	groep	groep
B x D x H	A	B	C	D	E	F
200 x 61,5 x 79						
licht iepen		2.709	2.735	2.800	2.839	3.099
eiken		2.941	2.967	3.032	3.071	3.331
walnoot		3.057	3.083	3.148	3.187	3.447
220 x 61,5 x 79						
licht iepen		2.826	2.854	2.924	2.966	3.246
eiken		3.066	3.094	3.164	3.206	3.486
walnoot		3.186	3.214	3.284	3.326	3.606
240 x 61,5 x 79						
licht iepen		2.945	2.975	3.050	3.095	3.395
eiken		3.194	3.224	3.299	3.344	3.644
walnoot		3.319	3.349	3.424	3.469	3.769
260 x 61,5 x 79						
licht iepen		3.117	3.149	3.229	3.277	3.597
eiken		3.381	3.413	3.493	3.541	3.861
walnoot		3.513	3.545	3.625	3.673	3.993
280 x 61,5 x 79						
licht iepen		3.276	3.310	3.395	3.446	3.786
eiken		3.553	3.587	3.672	3.723	4.063
walnoot		3.691	3.725	3.810	3.861	4.201
300 x 61,5 x 79						
licht iepen		3.677	3.713	3.803	3.857	4.217
eiken		3.990	4.026	4.116	4.170	4.530
walnoot		4.147	4.183	4.273	4.327	4.687
320 x 61,5 x 79						
licht iepen		3.912	3.950	4.045	4.102	4.482
eiken		4.246	4.284	4.379	4.436	4.816
walnoot		4.413	4.451	4.546	4.603	4.983
340 x 61,5 x 79						
licht iepen		4.152	4.192	4.292	4.352	4.752
eiken		4.507	4.547	4.647	4.707	5.107
walnoot		4.684	4.724	4.824	4.884	5.284
360 x 61,5 x 79						
licht iepen		4.393	4.435	4.540	4.603	5.023
eiken		4.769	4.811	4.916	4.979	5.399
walnoot		4.957	4.999	5.104	5.167	5.587
380 x 61,5 x 79						
licht iepen		4.634	4.678	4.788	4.854	5.294
eiken		5.031	5.075	5.185	5.251	5.691
walnoot		5.230	5.274	5.384	5.450	5.890
400 x 61,5 x 79						
licht iepen		4.825	4.871	4.986	5.055	5.515
eiken		5.239	5.285	5.400	5.469	5.929
walnoot		5.445	5.491	5.606	5.675	6.135

KVADRAT stofgroepen

- Stofgroep A:
 - Stofgroep B: Canvas, Naveli, Remix
 - Stofgroep C: Mizmaze, Moss, Re-wool
 - Stofgroep D: Safire, Steelcut Trio, Zero
 - Stofgroep E: Cifrado, Hallingdal
 - Stofgroep F: Coda, Rumor
-
- keuze overige stofsoorten Kvadrat is ook mogelijk. Geef hiervoor de stofkeuze en nummer duidelijk aan op de order.
 - overige stofmerken: stof insturen en prijs calculeren aan de hand van de linnenprijs en aangegeven stofmetrage

FAUTEUILS & STOELN

prijslijst 2024 in euro incl. 21% btw



DINY
pag. 68



FROUKJE III
pag. 69



GRETA
pag. 70



HITOSHI
pag. 71



LUDY
pag. 72



LUTSKE
pag. 73



PAS
pag. 74



SYL
pag. 75



SYTO
pag. 76

DINY stoel

ontwerp: Kristien Pilat, 2014

prijslijst 2024 in euro incl. 21% btw

geen maatwerk mogelijk

afmetingen

B x D x H

Diny stoel

55,5 x 54 x 86

inclusief leer
inclusief stofferen



linnenprijs
exclusief stof
inclusief stofferen

KVADRAT STOFGROEPEN

A

B

C

D

E

F

licht iepen

982

915

1.005

1.011

1.026

1.035

1.095

eiken

1.080

1.007

1.097

1.103

1.118

1.127

1.187

walnoot

1.129

1.052

1.142

1.148

1.163

1.172

1.232

bijzonderheden / meerprijzen

- mogelijke leersoorten: in Ohman leer 1416 in de kleuren Nero, Dark Brown en Havana. Verder in schapenleer lichtbruin, donkerbruin en zwart.
- het stiksel is mogelijk in 3 kleuren; zwart, bruin of zandkleur. keuze graag vermelden bij bestelling
- breedte 55,5 cm, diepte 54 cm, hoogte 86 cm, hoogte armleuning 65 cm

- **NIEUW** vanaf uitkomen deze prijslijst verzorgen wij de inkoop van de stoffen van stof fabrikant **KVADRAT**. Raadpleeg voor prijzen inclusief stof en stofferen de tabel hiernaast. Geef op de order duidelijk aan om welke stofnaam, kleurnummer en stofgroep het gaat.

- benodigde stofmetrage wordt bepaald door aantal stoelen:

1 stoel 0,60 m 4 stoelen 1,20 m
2 stoelen 0,60 m 5 stoelen 1,80 m
3 stoelen 1,20 m 6 stoelen 1,80 m

- genoemde stofprijzen Kvadrat zijn gebaseerd op 1 exemplaar
- keuze overige stofsoorten Kvadrat is ook mogelijk. Geef hiervoor de stofkeuze en nummer duidelijk aan op de order.
- overige stofmerken: stof insturen en prijs calculeren aan de hand van de linnenprijs en aangegeven stofmetrage
- afwerkingsmogelijkheden volgens de massieve houtstalen zoals gepresenteerd in een actuele stalenkist
- prijzen zijn gelijk voor alle afwerkingen met zeep/olie/lak/beitslak/gekleurde lak

KVADRAT stofgroepen

- Stofgroep A:
- Stofgroep B: Canvas, Naveli, Remix
- Stofgroep C: Mizmaze, Moss, Re-wool
- Stofgroep D: Safire, Steelcut Trio, Zero
- Stofgroep E: Cifrado, Hallingdal
- Stofgroep F: Coda, Rumor

FROUKJE stoel

ontwerp: Gjalte Pilat, 2015

prijslijst 2024 in euro incl. 21% btw

geen maatwerk mogelijk

afmetingen

Froukje III stoel



B x D x H

56,5 x 60 x 81

inclusief leer
inclusief stoffering

KVADRAT
STOFGROEPEN

A

B

C

D

E

F

rundleer

schapen
leer

1.045

linnenprijs

618

stofmetrage

1,9 meter

bijzonderheden / meerprijzen

- mogelijke leersoorten: in Ohman leer 1416 in de kleuren Nero, Dark Brown en Havana. Verder in schapenleer lichtbruin, donkerbruin en zwart.
- het stiksel is mogelijk in 3 kleuren; zwart, bruin of zandkleur. keuze graag vermelden bij bestelling
- onderstel met coating in de standaard kleuren RAL 9004 (zwart), RAL 9010 (wit), Sikkens C4.40.30 (rood), F6.05.50 (taupe) of E4.40.40 (caramel). Alternatieve kleuren zijn mogelijk op aanvraag
- kuipbinnenbreedte voor 47 cm, achter 38 cm, zitdiepte 48 cm, hoogte armleuning 68 cm.

- **NIEUW** vanaf uitkomen deze prijslijst verzorgen wij de inkoop van de stoffen van stof fabrikant **KVADRAT**. Raadpleeg voor prijzen inclusief stof en stofferen de tabel hiernaast. Geef op de order duidelijk aan om welke stofnaam, kleurnummer en stofgroep het gaat.

- benodigde stofmetrage wordt bepaald door aantal stoelen:

1 stoel	1,90 m	4 stoelen	6,30 m
2 stoelen	3,15 m	5 stoelen	8,20 m
3 stoelen	5,05 m	6 stoelen	9,15 m

- genoemde stofprijzen Kvadrat zijn gebaseerd op 1 exemplaar
- linnenprijs is exclusief stof, inclusief stoffering
- keuze overige stofsoorten Kvadrat is ook mogelijk. Geef hiervoor de stofkeuze en nummer duidelijk aan op de order.
- overige stofmerken: stof insturen en prijs calculeren aan de hand van de linnenprijs en aangegeven stofmetrage

KVADRAT stofgroepen

- Stofgroep A:
- Stofgroep B: Canvas, Naveli, Remix
- Stofgroep C: Mizmaze, Moss, Re-wool
- Stofgroep D: Safire, Steelcut Trio, Zero
- Stofgroep E: Cifrado, Hallingdal
- Stofgroep F: Coda, Rumor

GRETA stoel

ontwerp: Gjalte Pilat, 2005

prijslijst 2024 in euro incl. 21% btw

geen maatwerk mogelijk

afmetingen

B x D x H

Greta stoel

45 x 54,5 x 82



licht iepen

808

eiken

889

walnoot

978

bijzonderheden / meerprijzen

- zithoogte 45 cm
- afwerkingsmogelijkheden volgens de massieve houtstalen zoals gepresenteerd in een actuele stalenkist
- prijzen zijn gelijk voor alle afwerkingen met zeep/olie/lak/beitslak/gekleurde lak

HITOSHI stoel

ontwerp: Bart Vos, 2022

prijslijst 2024 in euro incl. 21% btw

geen maatwerk mogelijk

afmetingen

Hitoshi stoel

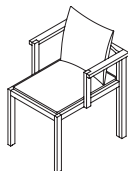

B x D x H

56 x 62 x 87

Hitoshi stoel in leer
(inclusief leer)

Hitoshi stoel linnenprijs
exclusief stof
inclusief stofferen

eiken

1.045

921

walnoot

1.093

963

bijzonderheden / meerprijzen

- breedte 56 cm, diepte 62 cm, hoogte 87 cm
- hoogte armleuning 70 cm
- mogelijke leersoorten: in Ohman leer 1416 in de kleuren Nero, Dark Brown en Havana. Verder in schapeleer lichtbruin, donkerbruin en zwart.

• **NIEUW** vanaf uitkomen deze prijslijst verzorgen wij de inkoop van de stoffen van stof fabrikant **KVADRAT**. Raadpleeg voor prijzen inclusief stof en stofferen de tabel hiernaast. Geef op de order duidelijk aan om welke stofnaam, kleurnummer en stofgroep het gaat.

-
- linnenprijs is exclusief stof en inclusief stoffering
 - stof insturen: 1 meter voor 1 stoel
 - benodigde stofmetrage wordt bepaald door aantal stoelen:
 - 2 stoelen 1,70 m
 - 4 stoelen 3,40 m
 - 6 stoelen 5,10 m
 - genoemde stofprijzen Kvadrat zijn gebaseerd op 1 exemplaar
 - afwerkingsmogelijkheden volgens de massieve houtstalen zoals gepresenteerd in een actuele stalenkist
 - prijzen zijn gelijk voor alle afwerkingen met zeep/olie/lak/beitslak/gekleurde lak

KVADRAT STOFGROEPEN

A

B

1.071

1.113

C

1.081

1.123

D

1.106

1.148

E

1.121

1.163

F

1.221

1.263

KVADRAT stofgroepen

- Stofgroep A:
- Stofgroep B: Canvas, Naveli, Remix
- Stofgroep C: Mizmaze, Moss, Re-wool
- Stofgroep D: Safire, Steelcut Trio, Zero
- Stofgroep E: Cifrado, Hallingdal
- Stofgroep F: Coda, Rumor

LUDY fauteuil

ontwerp: Gjalt Pilat, 2019

prijzlijst 2024 in euro incl. 21% btw

afmetingen *geen maatwerk mogelijk*

afmetingen

Ludy fauteuil



B x D x H

80 x 78 x 71

inclusief leer

inclusief stoffering

KVADRAT

STOFGROEPEN

A

B

C

D

E

F

rundleer

schapen
leer

linnenprijs

stofmetrage

1.842

1.454

1,3 meter

1.649

1.662

1.695

1.714

1.844

bijzonderheden / meerprijzen

- zittinghoogte ca. 40 cm, netto zittingdiepte ca. 50 cm, armleuninghoogte ca. 62 cm
- mogelijke leersoorten: in Ohman leer 1416 in de kleuren Nero, Dark Brown en Havana. Verder in schapenleer lichtbruin, donkerbruin en zwart.
- het stiksel is mogelijk in drie kleuren: zwart, bruin of zandkleur, keuze graag vermelden bij bestelling
- linnenprijs is exclusief stof en inclusief stoffering

• **NIEUW** vanaf uitkomen deze prijslijst verzorgen wij de inkoop van de stoffen van stof fabrikant **KVADRAT**. Raadpleeg voor prijzen inclusief stof en stofferen de tabel hiernaast. Geef op de order duidelijk aan om welke stofnaam, kleurnummer en stofgroep het gaat.

- keuze overige stofsoorten Kvadrat is ook mogelijk. Geef hiervoor de stofkeuze en nummer duidelijk aan op de order.
- overige stofmerken: stof insturen en prijs calculeren aan de hand van de linnenprijs en aangegeven stofmetrage
- onderstel met coating in de standaard kleuren RAL 9004 (zwart), RAL 9010 (wit), Sikkens C4.40.30 (rood), F6.05.50 (taupe) of E4.40.40 (caramel). Alternatieve kleuren zijn mogelijk op aanvraag
- frame massief staal 2 x 2 cm
- wordt geleverd met glijdoppen en vilt
- armleuningen van hout
- afwerkingsmogelijkheden volgens de massieve houtstalen zoals gepresenteerd in een actuele stalenkist
- prijzen zijn gelijk voor alle afwerkingen met olie/lak/beitslak/gekleurde lak

KVADRAT stofgroepen

- Stofgroep A:
- Stofgroep B: Canvas, Naveli, Remix
- Stofgroep C: Mizmaze, Moss, Re-wool
- Stofgroep D: Safire, Steelcut Trio, Zero
- Stofgroep E: Cifrado, Hallingdal
- Stofgroep F: Coda, Rumor

LUTSKE stoel

ontwerp: Gjalt Pilat, 1997

prijslijst 2024 in euro incl. 21% btw

geen maatwerk mogelijk

afmetingen

Lutske stoel



B x D x H

41,5 x 49,5 x 85

licht iepen

650

eiken

715

walnoot

787

bijzonderheden / meerprijzen

- zithoogte: 46 cm
- mogelijk in eiken, iepen of walnoot
- Standaardkleur van de stalen delen: RAL 9004. Een coating in een andere RAL of Sikkenskleur is mogelijk. De kleurkeuze graag bij bestelling aangeven.
- afwerkingsmogelijkheden volgens de massieve houtstalen zoals gepresenteerd in een actuele stalenkist
- prijzen zijn gelijk voor alle afwerkingen met zeep/olie/lak/beitslak/gekleurde lak

PAS stoel

ontwerp: Gjalt Pilat, 2014

prijslijst 2024 in euro incl. 21% btw

geen maatwerk mogelijk

afmetingen

B x D x H

licht iepen

eiken

walnoot

bijzonderheden / meerprijzen

Pas stoel

49 x 59 x 72,5

558

614

676

- afwerkingsmogelijkheden volgens de massieve houtstalen zoals gepresenteerd in een actuele stalenkist
- prijzen zijn gelijk voor alle afwerkingen met zeep/olie/lak/beitslak/gekleurde lak
- daarnaast is een combinatie mogelijk van kleur en transparante lak, waarbij stoelpoten en onderzijde van de zitting in kleur gespoten worden en de bovenzijde van de zitting en de rugleuning transparant



SYL kruk

ontwerp: Bas van der Veer, 2015

prijslijst 2024 in euro incl. 21% btw

geen maatwerk mogelijk

afmetingen

Ø x H

licht iepen

eiken

walnoot

bijzonderheden / meerprijzen

Syl kruk

Ø 30 x 45

352

387

426

- afwerkingsmogelijkheden volgens de massieve houtstalen zoals gepresenteerd in een actuele stalenkist
- prijzen zijn gelijk voor alle afwerkingen met zeep/olie/lak/beitslak/gekleurde lak



SYTO kruk

ontwerp: Gjalte Pilat, 2021

prijslijst 2024 in euro incl. 21% btw

geen maatwerk mogelijk

afmetingen

Ø x H

licht iepen

eiken

walnoot

bijzonderheden / meerprijzen

Syto kruk

Ø35 x 46

363

399

439

- dikte zitting 4 cm
- afwerkingsmogelijkheden volgens de massieve houtstalen zoals gepresenteerd in een actuele stalenkist
- prijzen zijn gelijk voor alle afwerkingen met zeep/olie/lak/beitslak/gekleurde lak



KASTEN DRESSOIRS WANDTAFELS

prijslijst 2024 in euro incl. 21% btw



BEREND
kastenserie
pag. 78-85

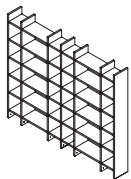

EDWARD
kast
pag. 86

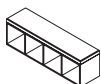

EIRIK
kast
pag. 87

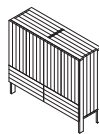

ELFRIEDE
kast
pag. 88-89



ELFRIEDE
kast op frame
pag. 90-91

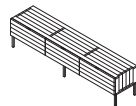

ELFRIEDE
wandtafel
pag. 92-93

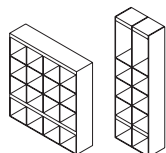

HOTZE
hangkast
pag. 94

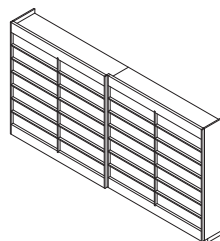

JAAP
kast
pag. 95

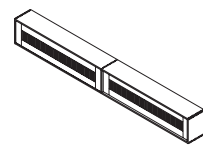

MEINT
hangkast
pag. 96

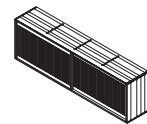

MEINT REIN
dressoir
pag. 97-98

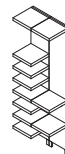

STIJN
kastmodules
pag. 99

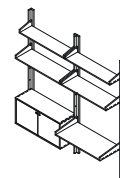

OLE
kastsysteem
pag. 100-105

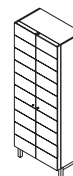

0208 SYM
kast
pag. 106

BEREND kastenserie

ontwerp: Gjalt Pilat, 2023

prijslijst 2024 in euro incl. 21% btw

afmetingen

B x D x H

geen maatwerk mogelijk

kastelement

voorbeeld: hoogtemaat 23cm,
3 vakken breed

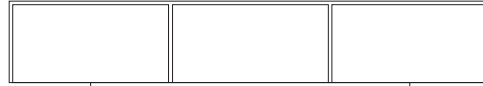

ondertafel

voorbeeld: laag model 30 cm,
breedte 1320 (3 vakken)

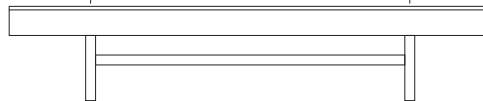

compleet

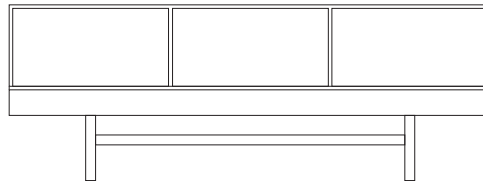

aan te geven (start)positie
van het kastelement

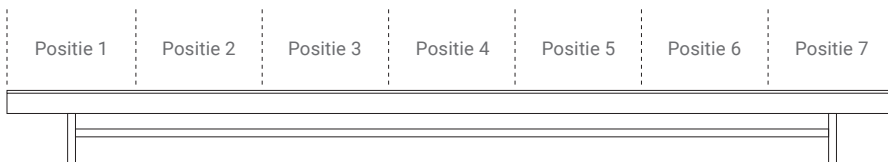

bijzonderheden / meerprijzen

- een Berend kast kan opgebouwd worden aan de hand van 2 verschillende onderdelen:
2 hoogtematen ondertafels:
laag: 300 mm of hoog: 500 mm,
3 hoogtematen kastelementen:
1 = 230 mm hoog (uitgevoerd met kleppen),
2 = 440 mm (uitgevoerd met deuren)
3 = 865 mm hoog (uitgevoerd met deuren)
- afmetingen en prijzen van de verschillende breedtematen zijn inzichtelijk gemaakt op de komende 5 bladzijden
- afwerkingsmogelijkheden volgens de massieve houtstalen zoals gepresenteerd in een actuele stalenkist
- prijzen zijn gelijk voor alle afwerkingen met zeep/olie/lak/beitslak/gekleurde lak

bestellen

- voor een goede verwerking van een order hebben wij naast de gekozen houtsoort en afwerking de volgende gegevens nodig:
 1. breedtemaat van de ondertafel (aantal vakken)
 2. hoogtemaat van de ondertafel (300/500mm)
 3. breedtemaat van kastelement (aantal vakken)
 4. hoogtemaat van kastelement (230/440/865mm)
 5. positie waar kastelement moet beginnen
 6. standaard wordt het houten deel van de ondertafel niet meegespoten in de kleur van het frame. Gehele ondertafel wel in een kleur? Dan dit aangeven bij de bestelling.
 7. Bij hoogtematen 2 en 3 van de kastelementen aangeven hoe de deuren moeten openen, linksdraaiend of rechtsdraaiend. Aangeven met de volgende symbolen:

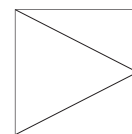

opent naar links

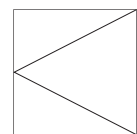

opent naar rechts

PILAT &
PILAT

BEREND ondertafel 30 cm hoog

ontwerp: Gjal't Pilat, 2023

prijslijst 2024 in euro incl. 21% btw

geen maatwerk mogelijk

afmetingen

B x D x H

Berend ondertafel LAAG

HOOGTEMAAT 1 = 300 MM HOOG



ondertafel 2 vakken breed 890 x 400 x 300



ondertafel 3 vakken breed 1320 x 400 x 300



ondertafel 4 vakken breed 1750 x 400 x 300



ondertafel 5 vakken breed 2180 x 400 x 300

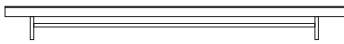

ondertafel 6 vakken breed 2610 x 400 x 300



ondertafel 7 vakken breed 3040 x 400 x 300

beuken

licht iepen

eiken

walnoot

bijzonderheden / meerprijzen

1.120

1.232

1.256

1.300

1.430

1.457

1.452

1.597

1.628

1.665

1.832

1.867

1.883

2.072

2.111

2.068

2.274

2.318

- ondertafel opgebouwd uit een stalen frame met een houten bovenblad
- standaard wordt het houten deel van de ondertafel niet meegespoten in de kleur van het frame.
- het houten deel kan naar wens meegespoten worden in de kleur van het stalen frame. Dit aangeven bij de bestelling.
- onderstel met coating in de standaard kleuren RAL 9004 (zwart), RAL 9010 (wit), Sikkens C4.40.30 (rood), F6.05.50 (taupe) of E4.40.40 (caramel). Alternatieve kleuren zijn mogelijk op aanvraag
- een ondertafel van 7 vakken breed staat op 6 pootjes
- afwerkingsmogelijkheden volgens de massieve houtstalen zoals gepresenteerd in een actuele stalenkist
- prijzen zijn gelijk voor alle afwerkingen met zeep/olie/lak/beitslak/gekleurde lak

BEREND ondertafel 50 cm hoog

ontwerp: Gjalt Pilat, 2023

prijslijst 2024 in euro incl. 21% btw

geen maatwerk mogelijk

afmetingen

B x D x H

Berend ondertafel HOOG
HOOGTEMAAT 2 = 500 MM HOOG

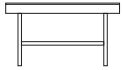

ondertafel 2 vakken breed 890 x 400 x 500



ondertafel 3 vakken breed 1320 x 400 x 500

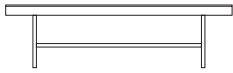

ondertafel 4 vakken breed 1750 x 400 x 500

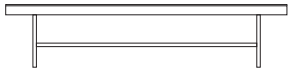

ondertafel 5 vakken breed 2180 x 400 x 500

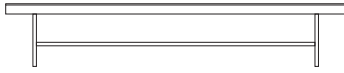

ondertafel 6 vakken breed 2610 x 400 x 500

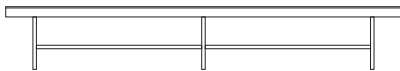

ondertafel 7 vakken breed 3040 x 400 x 500

beuken

licht iepen

eiken

walnoot

bijzonderheden / meerprijzen

1.120

1.232

1.256

1.300

1.430

1.457

1.452

1.597

1.628

1.665

1.832

1.867

1.883

2.072

2.111

2.068

2.274

2.318

- ondertafel opgebouwd uit een stalen frame met een houten bovenblad
- standaard wordt het houten deel van de ondertafel niet meegespoten in de kleur van het frame.
- het houten deel kan naar wens meegespoten worden in de kleur van het stalen frame. Dit aangeven bij de bestelling.
- onderstel met coating in de standaard kleuren RAL 9004 (zwart), RAL 9010 (wit), Sikkens C4.40.30 (rood), F6.05.50 (taupe) of E4.40.40 (caramel). Alternatieve kleuren zijn mogelijk op aanvraag
- een ondertafel van 7 vakken breed staat op 6 pootjes
- afwerkingsmogelijkheden volgens de massieve houtstalen zoals gepresenteerd in een actuele stalenkist
- prijzen zijn gelijk voor alle afwerkingen met zeep/olie/lak/beitslak/gekleurde lak

BEREND kastelementen 23 cm hoog

ontwerp: Gjalt Pilat, 2023

prijslijst 2024 in euro incl. 21% btw

geen maatwerk mogelijk

afmetingen

B x D x H

kastelementen Berend met kleppen
HOOGTEMAAT 1 = 230 MM HOOG



element 1 vak breed 460 x 400 x 230



element 2 vaks breed 890 x 400 x 230



element 3 vaks breed 1320 x 400 x 230



element 4 vaks breed 1750 x 400 x 230



element 5 vaks breed 2180 x 400 x 230



element 6 vaks breed 2610 x 400 x 230



element 7 vaks breed 3040 x 400 x 230

beuken

licht iepen

eiken

walnoot

bijzonderheden / meerprijzen

- kastelementen met kleppen
- netto diepte in de vakken: 35,5 cm
- afwerkingsmogelijkheden volgens de massieve houtstalen zoals gepresenteerd in een actuele stalenkist
- prijzen zijn gelijk voor alle afwerkingen met zeep/olie/lak/beitslak/gekleurde lak



klep/kleppen openen naar beneden

957

1.052

1.158

1.317

1.448

1.593

1.724

1.897

2.086

2.240

2.464

2.711

2.869

3.156

3.472

3.587

3.946

4.340

4.337

4.770

5.248

BEREND kastelementen 44 cm hoog

ontwerp: Gjalt Pilat, 2023

prijslijst 2024 in euro incl. 21% btw

geen maatwerk mogelijk

afmetingen

B x D x H

kastelementen Berend met deuren
HOOGTEMAAT 2 = 440 MM HOOG



element 1 vaks breed 460 x 400 x 440



element 2 vaks breed 890 x 400 x 440

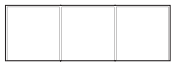

element 3 vaks breed 1320 x 400 x 440



element 4 vaks breed 1750 x 400 x 440



element 5 vaks breed 2180 x 400 x 440



element 6 vaks breed 2610 x 400 x 440

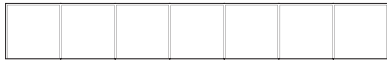

element 7 vaks breed 3040 x 400 x 440

beuken

licht iepen

eiken

walnoot

bijzonderheden / meerprijzen

1.170	1.287	1.416
1.619	1.781	1.959
2.127	2.339	2.573
2.748	3.022	3.325
3.515	3.867	4.253
4.367	4.804	5.284
5.231	5.754	6.330

- kastelementen met deuren
- netto diepte in de vakken: 35,5 cm
- afwerkingsopties volgens de massieve houtstalen zoals gepresenteerd in een actuele stalenkist
- prijzen zijn gelijk voor alle afwerkingen met zeep/olie/lak/beitslak/gekleurde lak

- bij de bestelling aangeven hoe de deuren moeten openen, linksdraaiend of rechtsdraaiend.

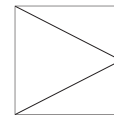

naar links

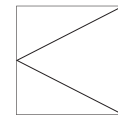

naar rechts

BEREND kastelementen 86,5 cm hoog

ontwerp: Gjalt Pilat, 2023

prijslijst 2024 in euro incl. 21% btw

geen maatwerk mogelijk

afmetingen

B x D x H

kastelementen Berend met deuren
HOOGTEMAAT 3 = 865 MM HOOG



element 1 vak breed 460 x 400 x 865

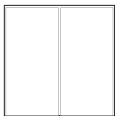

element 2 vaks breed 890 x 400 x 865



element 3 vaks breed 1320 x 400 x 865



element 4 vaks breed 1750 x 400 x 865



element 5 vaks breed 2180 x 400 x 865



element 6 vaks breed 2610 x 400 x 865



element 7 vaks breed 3040 x 400 x 865

beuken

licht iepen

eiken

walnoot

bijzonderheden / meerprijzen

- kastelementen met deuren
- netto diepte in de vakken: 35,5 cm
- afwerkingsmogelijkheden volgens de massieve houtstalen zoals gepresenteerd in een actuele stalenkist
- prijzen zijn gelijk voor alle afwerkingen met zeep/olie/lak/beitslak/gekleurde lak
- bij de bestelling aangeven hoe de deuren moeten openen, linksdraaiend of rechtsdraaiend.

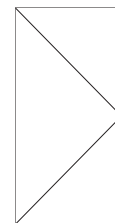

naar links

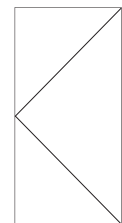

naar rechts

1.456

1.602

1.762

2.001

2.201

2.421

2.580

2.838

3.122

3.293

3.622

3.984

4.233

4.656

5.122

5.260

5.786

6.365

6.284

6.912

7.603

BEREND kastenserie voorbeelden

ontwerp: Gjal't Pilat, 2023

prijslijst 2024 in euro incl. 21% btw

geen maatwerk mogelijk

afmetingen

B x D x H

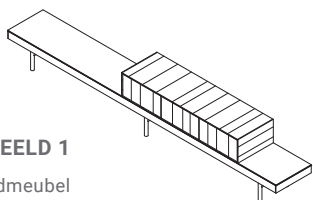

VOORBEELD 1

tv - wandmeubel

totale afmetingen 3040 x 400 x 530

Te bestellen als:

1. breedte ondertafel 3040 (7 vaks)
2. hoogte ondertafel 300
3. kastelement 1320 breed (3 vaks)
4. kastelement 230 hoog
5. kastelement beginnend op positie 4
6. ondertafel meegespoten met frame: ja

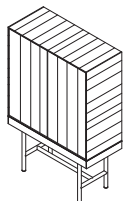

VOORBEELD 2

wandkast

totale afmetingen 890 x 400 x 1365

Te bestellen als:

1. breedte ondertafel 890 (2 vaks)
2. hoogte ondertafel 500
3. kastelement 890 breed (2 vaks)
4. kastelement 865 hoog
5. kastelement beginnend op positie 1
6. ondertafel meegespoten met frame: nee
7. deur 1: draait naar links, deur 2: rechts

beuken

licht iepen

ondertafel	2.068
kastelement	1.724
TOTAAL	3.792

eiken

ondertafel	2.274
kastelement	1.897
TOTAAL	4.171

walnoot

ondertafel	2.318
kastelement	2.086
TOTAAL	4.404

bijzonderheden / meerprijzen

- voor een goede verwerking van een order hebben wij naast de gekozen houtsoort en afwerking de volgende gegevens nodig:
 1. breedtemaat van de ondertafel (aantal vakken)
 2. hoogtemaat van de ondertafel (300/500mm)
 3. breedtemaat van kastelement (aantal vakken)
 4. hoogtemaat van kastelement (230/440/865mm)
 5. positie waar kastelement moet beginnen
 6. standaard wordt het houten deel van de ondertafel niet meegespoten in de kleur van het frame. Gehele ondertafel wel in een kleur? Dan dit aangeven bij de bestelling.
 7. Bij hoogtematen 2 en 3 van de kastelementen aangeven hoe de deuren moeten openen, linksdraaiend of rechtsdraaiend. Aangeven met de volgende symbolen:

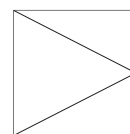

opent naar links

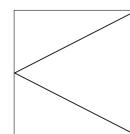

opent naar rechts

- Hiernaast enkele prijsvoorbeelden inclusief bestelformulering

PILAT &
PILAT

BEREND kastenserie voorbeelden

ontwerp: Gjalt Pilat, 2023

prijslijst 2024 in euro incl. 21% btw

geen maatwerk mogelijk

afmetingen

B x D x H

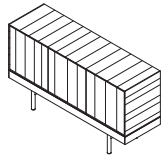

VOORBEELD 3

dressoir

totale afmetingen 1320 x 400 x 740

Te bestellen als:

1. breedte 1320 (3 vaks)
2. hoogte ondertafel 300
3. kastelement 1320 breed (3 vaks)
4. kastelement 440 hoog
5. kastelement beginnend op positie 1
6. ondertafel meegespoten met frame: ja
7. deur 1: draait naar links, deur 2: links, deur 3: draait naar rechts open.

beuken

licht iepen

ondertafel	1.300
kastelement	2.127
TOTAAL	3.427

eiken

ondertafel	1.430
kastelement	2.339
TOTAAL	3.769

walnoot

ondertafel	1.457
kastelement	2.573
TOTAAL	4.030

bijzonderheden / meerprijzen

- voor een goede verwerking van een order hebben wij naast de gekozen houtsoort en afwerking de volgende gegevens nodig:
 1. breedtemaat van de ondertafel (aantal vakken)
 2. hoogtemaat van de ondertafel (300/500mm)
 3. breedtemaat van kastelement (aantal vakken)
 4. hoogtemaat van kastelement (230/440/865mm)
 5. positie waar kastelement moet beginnen
 6. standaard wordt het houten deel van de ondertafel niet meegespoten in de kleur van het frame. Gehele ondertafel wel in een kleur? Dan dit aangeven bij de bestelling.
 7. Bij hoogtematen 2 en 3 van de kastelementen aangeven hoe de deuren moeten openen, linksdraaiend of rechtsdraaiend. Aangeven met de volgende symbolen:

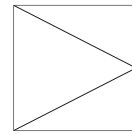

opent naar links

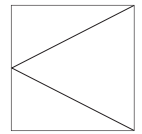

opent naar rechts

- Hiernaast enkele prijsvoorbeelden inclusief bestelformulering

EDWARD kast

ontwerp: Gjalt Pilat, 2017 / 2022

prijslijst 2024 in euro incl. 21% btw

geen maatwerk mogelijk

Edward kast onderdelen

Edward staander

3 x 33 x 147

310

341

375

302

• Hoogte 147, 185 of 223 cm

• Legplanken en staanders 3 cm dik

• Breedte legplanken 30 of 63 cm

• Standaard hoogtemaat tussen de legplanken is 35 cm

• afwerkingsmogelijkheden volgens de massieve houtstalen zoals gepresenteerd in een actuele stalenkist

• prijzen zijn gelijk voor alle afwerkingen met zeep/olie/lak/beitslak/gekleurde lak

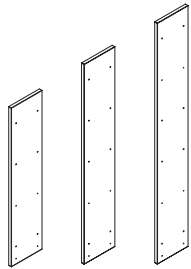

3 x 33 x 185

357

392

432

344

3 x 33 x 223

395

435

478

382

Edward legplank 30 breed

30 x 32 x 3

101

111

122

93



Edward legplank 63 breed

63 x 32 x 3

142

157

172

134

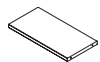

Edward kast

prijsvoorbeeld

267 x 33 x 185

onderdeel

houtsoort

prijs

aantal

subtotaal

staander 185

licht iepen

357

7

2.499

legplank 30

licht iepen

101

20

2.020

legplank 63

licht iepen

142

10

1.420

totaal

5.939

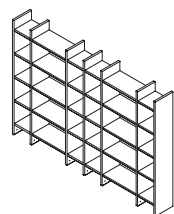

Edward kast

prijsvoorbeeld

102 x 33 x 223

onderdeel

houtsoort

prijs

aantal

subtotaal

staander 223

MDF

382

4

1.528

legplank 30

MDF

93

18

1.674

totaal

3.202

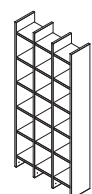





EIRIK (hang)kast

ontwerp: Peter Tromop, 2007

prijslijst 2024 in euro incl. 21% btw

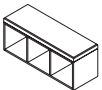
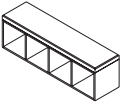
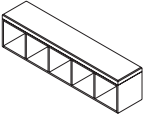
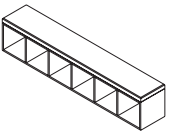
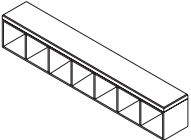
afwijkende maten op aanvraag

afmetingen	B x D x H	licht iepen	eiken	walnoot	bijzonderheden / meerprijzen
	30 x 30 x 34,5	430	472	520	• 2 x wandbevestiging, meerprijs 42,- euro
	58,5 x 30 x 34,5	658	724	797	• 2 x wandbevestiging, meerprijs 42,- euro
	87 x 30 x 34,5	888	977	1.075	• 2 x wandbevestiging, meerprijs 42,- euro
	115,5 x 30 x 34,5	1.119	1.231	1.354	• 3 x wandbevestiging, meerprijs 58,- euro
	144 x 30 x 34,5	1.349	1.484	1.632	• 3 x wandbevestiging, meerprijs 58,- euro
	172,5 x 30 x 34,5	1.578	1.735	1.909	• 4 x wandbevestiging, meerprijs 75,- euro
	201 x 30 x 34,5	1.810	1.991	2.190	• 4 x wandbevestiging, meerprijs 75,- euro
	Eirik kastdeurtjes per vak	116	128	141	<ul style="list-style-type: none"> • Eirik bijzettafel/kastje wordt standaard geleverd op vilt, voor wandbevestiging geldt de hierboven genoemde meerprijs • deurtjes zijn geschikt voor de modellen op deze pagina • prijzen zijn exclusief wandbevestiging • afwerkingsmogelijkheden volgens de massieve houtstalen zoals gepresenteerd in een actuele stalenkist • prijzen zijn gelijk voor alle afwerkingen met zeep/olie/lak/beitslak/gekleurde lak

ELFRIEDE kast/dressoir

ontwerp: Gjalt Pilat / Peter Tromop 2018

prijzlijst 2024 in euro incl. 21% btw

geen maatwerk mogelijk

afmetingen

B x D x H

Elfriede 1 vak breed,
2 vakken hoog



66 x 39,5 x 70,5
66 x 46 x 70,5
66 x 53 x 70,5

Elfriede 1 vak breed,
3 vakken hoog

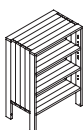

66 x 39,5 x 95
66 x 46 x 95
66 x 53 x 95

Elfriede 1 vak breed,
4 vakken hoog

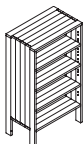

66 x 39,5 x 119
66 x 46 x 119
66 x 53 x 119

Elfriede 2 vakken breed,
2 vakken hoog

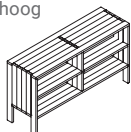

130 x 39,5 x 70,5
130 x 46 x 70,5
130 x 53 x 70,5

Elfriede 2 vakken breed,
3 vakken hoog

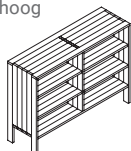

130 x 39,5 x 95
130 x 46 x 95
130 x 53 x 95

Elfriede 2 vakken breed,
4 vakken hoog

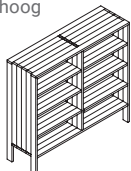

130 x 39,5 x 119
130 x 46 x 119
130 x 53 x 119

lade per stuk



272 300 330

deuren prijs
per set



2 vakken hoog 334 367 404
3 vakken hoog 358 394 433
4 vakken hoog 381 419 461

beuken

licht iepen

eiken

walnoot

bijzonderheden / meerprijzen

- genoemde diepte is rompdiepte
- onderste legplank is deel van de romp, andere legplanken zijn stelbaar
- poothoogte 20 cm, voorzien van stelootjes
- geheel opgebouwd uit 22 mm dik hout
- ladebakken inhoud: ca 58 x 31 x 14 cm, kleur antraciet. Lades zijn push to open, geheel uittrekbaar. Alleen mogelijk in onderste positie
- deuren voorzien van komgreepjes aan bovenkant
- prijzen zijn inclusief achterwand
- afwerkingsmogelijkheden volgens de massieve houtstalen zoals gepresenteerd in de actuele stalenkist
- prijzen zijn gelijk voor alle afwerkingen met zeep/olie/lak/beitslak/gekleurde lak

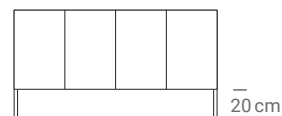

ELFRIEDE kast/dressoir

ontwerp: Gjalt Pilat / Peter Tromop 2018

prijzlijst 2024 in euro incl. 21% btw

geen maatwerk mogelijk

afmetingen

B x D x H

Elfriede 3 vakken breed,
2 vakken hoog

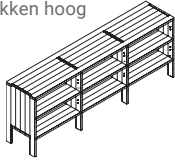

193,5 x 39,5 x 70,5
193,5 x 46 x 70,5
193,5 x 53 x 70,5

Elfriede 3 vakken breed,
3 vakken hoog

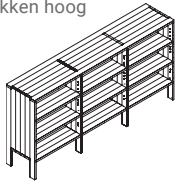

193,5 x 39,5 x 95
193,5 x 46 x 95
193,5 x 53 x 95

Elfriede 3 vakken breed,
4 vakken hoog

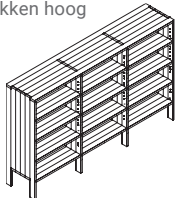

193,5 x 39,5 x 119
193,5 x 46 x 119
193,5 x 53 x 119

Elfriede 4 vakken breed,
2 vakken hoog

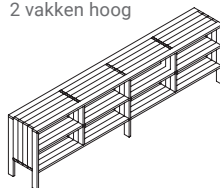

257,5 x 39,5 x 70,5
257,5 x 46 x 70,5
257,5 x 53 x 70,5

Elfriede 4 vakken breed,
3 vakken hoog



257,5 x 39,5 x 95
257,5 x 46 x 95
257,5 x 53 x 95

Elfriede 4 vakken breed,
4 vakken hoog



257,5 x 39,5 x 119
257,5 x 46 x 119
257,5 x 53 x 119

lade per stuk



272

300

330

deuren prijs
per set



2 vakken hoog

334

367

404

3 vakken hoog

358

394

433

4 vakken hoog

381

419

461

beuken

licht iepen

eiken

walnoot

bijzonderheden / meerprijzen

- genoemde diepte is rompdiepte
- onderste legplank is deel van de romp, andere legplanken zijn stelbaar
- poothoogte 20 cm, voorzien van stelvoetjes
- geheel opgebouwd uit 22 mm dik hout
- ladebakken inhoud: ca 58 x 31 x 14 cm, kleur antraciet. Lades zijn push to open, geheel uittrekbaar. Alleen mogelijk in onderste positie
- deuren voorzien van komgreepjes aan bovenkant
- prijzen zijn inclusief achterwand
- afwerkingsmogelijkheden volgens de massieve houtstalen zoals gepresenteerd in de actuele stalenkist
- prijzen zijn gelijk voor alle afwerkingen met zeep/olie/lak/beitslak/gekleurde lak

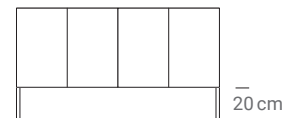

ELFRIEDE kast/dressoir op frame

ontwerp: Gjalt Pilat / Peter Tromop 2018

prijslijst 2024 in euro incl. 21% btw

geen maatwerk mogelijk

afmetingen

B x D x H

Elfriede 1 vak breed,
2 vakken hoog



66 x 39,5 x 95,5
66 x 46 x 95,5
66 x 53 x 95,5

Elfriede 1 vak breed,
3 vakken hoog



66 x 39,5 x 120
66 x 46 x 120
66 x 53 x 120

Elfriede 1 vak breed,
4 vakken hoog



66 x 39,5 x 144
66 x 46 x 144
66 x 53 x 144

Elfriede 2 vakken breed,
2 vakken hoog



130 x 39,5 x 95,5
130 x 46 x 95,5
130 x 53 x 95,5

Elfriede 2 vakken breed,
3 vakken hoog

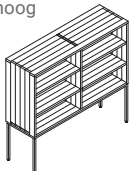

130 x 39,5 x 120
130 x 46 x 120
130 x 53 x 120

Elfriede 2 vakken breed,
4 vakken hoog



130 x 39,5 x 144
130 x 46 x 144
130 x 53 x 144

lade per stuk



272 300 330

deuren prijs
per set



2 vakken hoog 334 367 404
3 vakken hoog 358 394 433
4 vakken hoog 381 419 461

beuken

licht iepen

eiken

walnoot

bijzonderheden / meerprijzen

- genoemde diepte is rompdiepte
- onderste legplank is deel van de romp, andere legplanken zijn stelbaar
- geheel opgebouwd uit 22 mm dik hout
- ladebakken inhoud: ca 58 x 31 x 14 cm, kleur antraciet. Lades zijn push to open, geheel uittrekbaar. Alleen mogelijk in onderste positie
- deuren voorzien van komgreepjes aan bovenkant
- prijzen zijn inclusief achterwand
- afwerkingsmogelijkheden volgens de massieve houtstalen zoals gepresenteerd in de actuele stalenkist
- prijzen zijn gelijk voor alle afwerkingen met zeep/olie/lak/beitslak/gekleurde lak
- hoogte metalen frame is 45 cm
- metalen pootjes zijn stelbaar
- onderstel met coating in de standaard kleuren RAL 9004 (zwart), RAL 9010 (wit), Sikkens C4.40.30 (rood), F6.05.50 (taupe) of E4.40.40 (caramel). Alternatieve kleuren zijn mogelijk op aanvraag

• METALEN FRAME 4 POOTS (bij breedte 130)

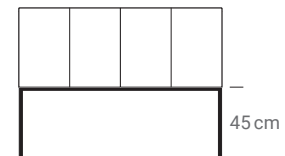

• METALEN FRAME 6 POOTS (bij breedte 257,5)



ELFRIEDE kast/dressoir op frame

ontwerp: Gjalt Pilat / Peter Tromop 2018

prijslijst 2024 in euro incl. 21% btw

geen maatwerk mogelijk

afmetingen

B x D x H

Elfriede 3 vakken breed,
2 vakken hoog

193,5 x 39,5 x 95,5

193,5 x 46 x 95,5

193,5 x 53 x 95,5

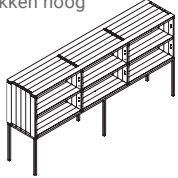

Elfriede 3 vakken breed,
3 vakken hoog

193,5 x 39,5 x 120

193,5 x 46 x 120

193,5 x 53 x 120

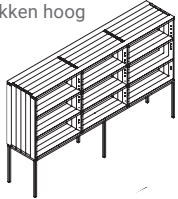

Elfriede 3 vakken breed,
4 vakken hoog

193,5 x 39,5 x 144

193,5 x 46 x 144

193,5 x 53 x 144

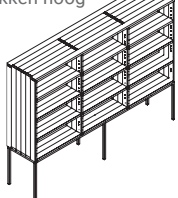

Elfriede 4 vakken
breed, 2 vakken
hoog

257,5 x 39,5 x 95,5

257,5 x 46 x 95,5

257,5 x 53 x 95,5



Elfriede 4 vakken breed,
3 vakken hoog

257,5 x 39,5 x 120

257,5 x 46 x 120

257,5 x 53 x 120



Elfriede 4 vakken breed,
4 vakken hoog

257,5 x 39,5 x 144

257,5 x 46 x 144

257,5 x 53 x 144

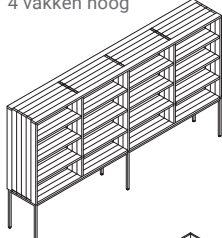

lade per stuk



272

300

330

deuren prijs
per set



2 vakken hoog

334

367

404

3 vakken hoog

358

394

433

4 vakken hoog

381

419

461

beuken

licht iepen

eiken

walnoot

bijzonderheden / meerprijzen

- genoemde diepte is rompdiepte
- onderste legplank is deel van de romp, andere legplanken zijn stelbaar
- geheel opgebouwd uit 22 mm dik hout
- lladebakken inhoud: ca 58 x 31 x 14 cm, kleur antraciet. Lades zijn push to open, geheel uittrekbaar. Alleen mogelijk in onderste positie
- deuren voorzien van komgreepjes aan bovenkant
- prijzen zijn inclusief achterwand
- afwerkingsmogelijkheden volgens de massieve houtstalen zoals gepresenteerd in de actuele stalenkist
- prijzen zijn gelijk voor alle afwerkingen met zeep/olie/lak/beitslak/gekleurde lak
- hoogte metalen frame is 45 cm
- metalen pootjes zijn stelbaar
- onderstel met coating in de standaard kleuren RAL 9004 (zwart), RAL 9010 (wit), Sikkens C4.40.30 (rood), F6.05.50 (taupe) of E4.40.40 (caramel). Alternatieve kleuren zijn mogelijk op aanvraag

• METALEN FRAME 4 POOTS (bij breedte 130)

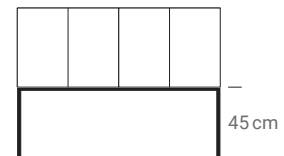

• METALEN FRAME 6 POOTS (bij breedte 257,5)



ELFRIEDE wandtafel

ontwerp: Gjalt Pilat / Peter Tromop 2023

prijslijst 2024 in euro incl. 21% btw

afwijkende maten op aanvraag

afmetingen

B x D x H

beuken

licht iepen

eiken

walnoot

bijzonderheden / meerprijzen

Elfriede wandtafel

1 vak breed

60 x 39,5 x 46,4

1.548

1.702

1.872

• genoemde diepte is rompdiepte

• poothoogte 20 cm, voorzien van stelootjes

• geheel opgebouwd uit 22 mm dik hout

• kleppen voorzien van komgreepjes

aan bovenkant

• prijzen zijn inclusief mdf achterwand

• afwerkingsmogelijkheden volgens de massieve

houtstalen zoals gepresenteerd in de actuele

stalenkist

• prijzen zijn gelijk voor alle afwerkingen met

zeep/olie/lak/beitslak/gekleurde lak

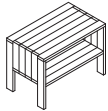

Elfriede wandtafel

2 vakken breed

130 x 39,5 x 46,4

1.896

2.086

2.294

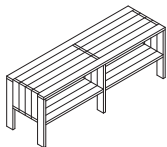

Elfriede wandtafel

3 vakken breed

193,5 x 39,5 x 46,4

2.240

2.464

2.711

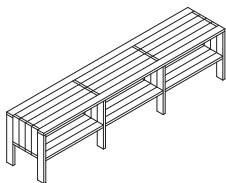

Elfriede wandtafel

4 vakken breed

257,5 x 39,5 x 46,4

2.638

2.902

3.193

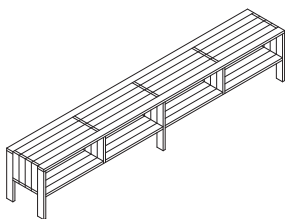

Elfriede wandtafel klep

65,6 x 26,4 x 22

227

249

274



ELFRIEDE wandtafel op frame

ontwerp: Gjalt Pilat / Peter Tromop 2023

prijslijst 2024 in euro incl. 21% btw

afwijkende maten op aanvraag

afmetingen

B x D x H

beuken

licht iepen

eiken

walnoot

bijzonderheden / meerprijzen

Elfriede wandtafel

op frame

60 x 39,5 x 46,4

1.908

2.099

2.309

1 vak breed

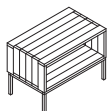

Elfriede wandtafel

op frame

130 x 39,5 x 46,4

2.403

2.644

2.908

2 vakken breed

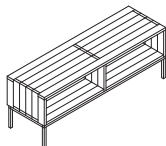

Elfriede wandtafel

op frame

193,5 x 39,5 x 46,4

2.919

3.211

3.532

3 vakken breed

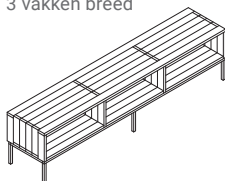

Elfriede wandtafel

op frame

257,5 x 39,5 x 46,4

3.410

3.751

4.126

4 vakken breed

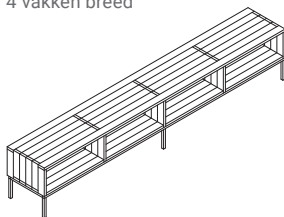

Elfriede wandtafel klep

65,6 x 26,4 x 22

227

249

274



- genoemde diepte is rompdiepte
- geheel opgebouwd uit 22 mm dik hout
- kleppen voorzien van komgreepjes aan bovenkant
- prijzen zijn inclusief mdf achterwand
- hoogte metalen frame is 20 cm
- metalen pootjes zijn stelbaar
- onderstel met coating in de standaard kleuren RAL 9004 (zwart), RAL 9010 (wit), Sikkens C4.40.30 (rood), F6.05.50 (taupe) of E4.40.40 (caramel). Alternatieve kleuren zijn mogelijk op aanvraag
- afwerkingsmogelijkheden volgens de massieve houtstalen zoals gepresenteerd in de actuele stalenkist
- prijzen zijn gelijk voor alle afwerkingen met zeep/olie/lak/beitslak/gekleurde lak

HOTZE hangkast

ontwerp: Gjalt Pilat, 2002/2010

prijzlijst 2024 in euro incl. 21% btw

afwijkende maten op aanvraag

afmetingen

B x D x H

Hotze hangkast 63 x 30 x 197

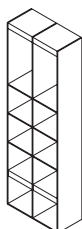

125 x 30 x 135

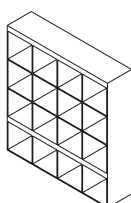

meerprijs deurtje 30 x 30

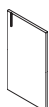

meerprijs deurtje 30 x 61

beuken

licht iepen

1.766

eiken

1.942

walnoot

2.137

2.830

3.113

3.424

mdf

bijzonderheden / meerprijzen

- materiaaldikte 1/6 cm
- wandbevestiging d.m.v. een bijgeleverde metalen strip op de muur of wand
- bij een Hotze gespoten in een kleur, uitgaan van de beuken/licht iepen prijs
- deurtjes MDF gespoten in epoxy lak in een RAL of Sikkens kleur, uitgezonderd metallics en fluorescerende lakken
- deurtjes 19 mm dik
- afwerkingsmogelijkheden volgens de massieve houtstalen zoals gepresenteerd in een actuele stalenkist
- prijzen zijn gelijk voor alle afwerkingen met zeep/olie/lak/beitslak/gekleurde lak

184

278

JAAP kast

ontwerp: Gjalt Pilat, 2004

prijslijst 2024 in euro incl. 21% btw

afwijkende maten op aanvraag

afmetingen

B x D x H

licht iepen

eiken

walnoot

bijzonderheden / meerprijzen

Jaap kast 240

240 x 42 x 192

10.036

11.040

12.144

(geheel massief hout)

240 x 42 x 192

7.712

8.483

9.331

(romp mdf)

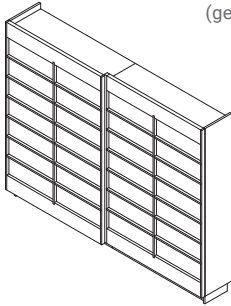

Jaap kast 300

300 x 42 x 192

11.675

12.843

14.127

(geheel massief hout)

300 x 42 x 192

8.913

9.804

10.784

(romp mdf)

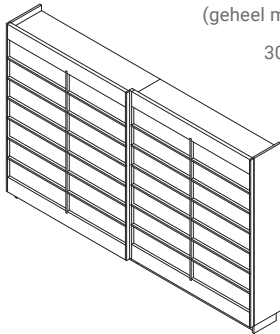

Jaap kast 345

345 x 42 x 192

12.170

13.387

14.726

(geheel massief hout)

345 x 42 x 192

9.181

10.099

11.109

(romp mdf)

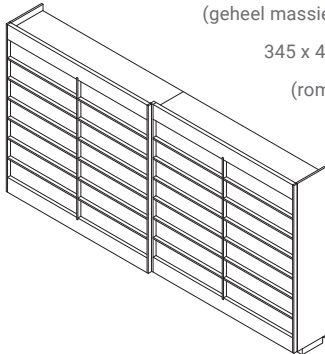

- raamwerk schuifdeur massief hout, paneel deur en achterwand MDF gespoten in epoxylak in een RAL of Sikkenskleur, uitgezonderd metallics en fluorescerende lakken
- legplankdiepte 31,5 cm
- romp: massief hout of MDF
- geheel is demontabel
- De Jaap kast is voorzien van een railsysteem met softclosing en rem.
- afwerkingsmogelijkheden volgens de massieve houtstalen zoals gepresenteerd in een actuele stalenkist
- prijzen zijn gelijk voor alle afwerkingen met zeep/olie/lak/beitslak/gekleurde lak
- indeling Jaap kast:

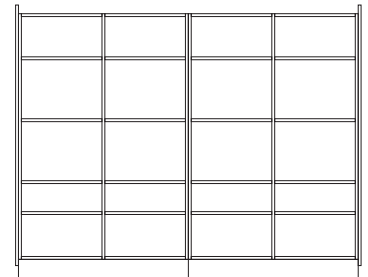

MEINT hangkast

ontwerp: Gjal't Pilat, 2005

prijslijst 2024 in euro incl. 21% btw

afwijkende maten op aanvraag

afmetingen

B x D x H

Meint hangkast

175 x 30 x 40

225 x 30 x 40

275 x 30 x 40

325 x 30 x 40

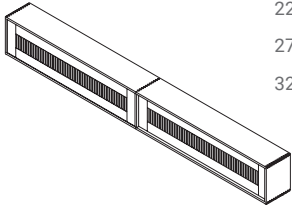

beuken

licht iepen

2.577

2.775

3.034

3.228

eiken

2.835

3.052

3.337

3.551

walnoot

3.118

3.357

3.671

3.906

bijzonderheden / meerprijzen

- schuifdeuren
- in hoogte verstelbare legplanken, diepte legplank 23 cm
- wandbevestiging d.m.v. een bijgeleverde metalen strip op de muur of wand
- De Meint hangkast hangt ca. 6 mm van de wand af
- afwerkingsmogelijkheden volgens de massieve houtstalen zoals gepresenteerd in een actuele stalenkist
- prijzen zijn gelijk voor alle afwerkingen met zeep/olie/lak/beitslak/gekleurde lak

MEINT REIN (hang)dressoir

ontwerp: Gjalte Pilat, 2010

prijslijst 2024 in euro incl. 21% btw

afwijkende maten op aanvraag

afmetingen

B x D x H

licht iepen

eiken

walnoot

bijzonderheden / meerprijzen

Meint Rein
hangdressoir

212 x 40 x 64

5.279

5.807

6.388

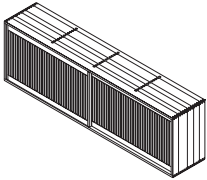

Meint Rein
hangdressoir

266 x 40 x 64

5.660

6.226

6.848

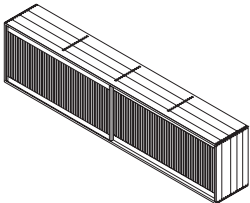

Meint Rein
hangdressoir

320 x 40 x 64

6.042

6.647

7.311

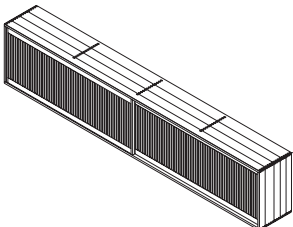

Meint Rein
hangdressoir

374 x 40 x 64

6.424

7.066

7.773

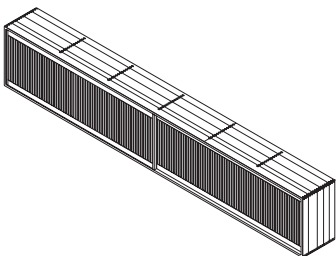

- de Meint Rein is mogelijk in 2 variaties: als hangdressoir gemonteerd aan de wand en als staand dressoir op frame (zie volgende bladzijde)
- De Meint Rein hangkast hangt ca. 6 mm van de wand af
- hoogte romp 64 cm
- legplanken in hoogte verstelbaar, achter elke deur één, diepte legplank 32 cm
- De Meint Rein heeft een MDF achterwand in RAL- of Sikkenskleur naar keuze.
- afwerkingsmogelijkheden volgens de massieve houtstalen zoals gepresenteerd in een actuele stalenkist
- prijzen zijn gelijk voor alle afwerkingen met zeep/olie/lak/beitslak/gekleurde lak

MEINT REIN dressoir op frame

ontwerp: Gjal't Pilat, 2010

prijslijst 2024 in euro incl. 21% btw

afwijkende maten op aanvraag

afmetingen

B x D x H

licht iepen

eiken

walnoot

bijzonderheden / meerprijzen

Meint Rein
dressoir op frame

212 x 40 x 84

6.190

6.809

7.490

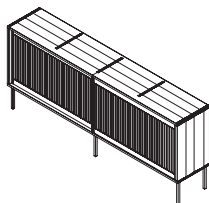

Meint Rein
dressoir op frame

266 x 40 x 84

6.651

7.316

8.047

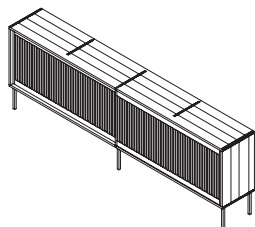

Meint Rein
dressoir op frame

320 x 40 x 84

7.117

7.828

8.611

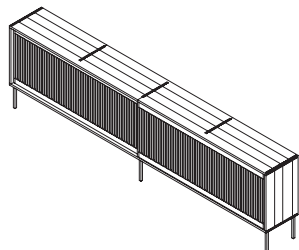

Meint Rein
dressoir op frame

374 x 40 x 84

7.573

8.331

9.164

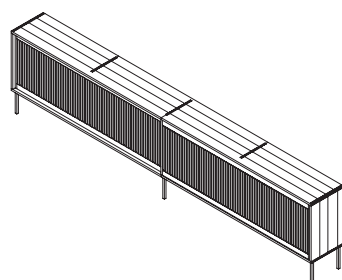

- de Meint Rein is mogelijk in 2 variaties: als staand dressoir op frame en als hangdressoir gemonteerd aan de wand (zie vorige bladzijde)
- hoogte romp 64 cm
- hoogte frame 20 cm
- legplanken in hoogte verstelbaar, achter elke deur één, diepte legplank 32 cm
- De Meint Rein heeft een MDF achterwand in RAL- of Sikkenskleur naar keuze.
- onderstel met coating in de standaard kleuren RAL 9004 (zwart), RAL 9010 (wit), Sikkens C4.40.30 (rood), F6.05.50 (taupe) of E4.40.40 (caramel). Alternatieve kleuren zijn mogelijk op aanvraag
- afwerkingsmogelijkheden volgens de massieve houtstalen zoals gepresenteerd in een actuele stalenkist
- prijzen zijn gelijk voor alle afwerkingen met zeep/olie/lak/beitslak/gekleurde lak

STIJN kastmodules

ontwerp: Gjalt Pilat / Peter Tromop 2020

prijslijst 2024 in euro incl. 21% btw

geen maatwerk mogelijk

afmetingen

B x D x H

Stijn basispaneel

32 x 4 x 197

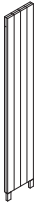

Stijn legplank
(standaard/met accent)

32 x 32 x 4

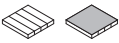

Stijn kapstok element
voor 2 panelen

64 x 10 x 4



Stijn kapstok element
voor 3 panelen

97 x 10 x 4



Stijn stopcontact (duo)

prijs per stuk



prijsvoorbeeld

onderdeel

houtsoort

prijs p/st.

aantal

subtotaal

Stijn TV-kast module

basispaneel

licht iepen

339

6

2.034

legplank

licht iepen

114

16

1.824

legplank met accent

licht iepen

114

8

912

kapstokelement

-

-

-

-

stopcontact

zwart

53

1

53

totaal

4.823

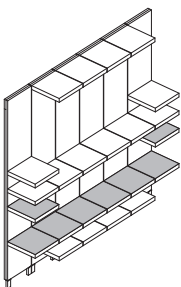

bijzonderheden / meerprijzen

- legplank met accentafwerking geen meerprijs
- kapstok element alleen mogelijk per twee panelen en in combinatie met 2 legplanken
- afwerkingsmogelijkheden volgens de massieve houtstalen zoals gepresenteerd in de actuele stalenkist
- prijzen zijn gelijk voor alle afwerkingen met zeep/olie/lak/beitslak/gekleurde lak
- ontwerptekening beschikbaar via de dealer login op www.pilat.nl/login
Kijk bij menu beeldbank

OLE kastsysteem

ontwerp: Studio Slow, 2024

prijslijst 2024 in euro incl. 21% btw

geen maatwerk mogelijk

voorbeeld configuratie

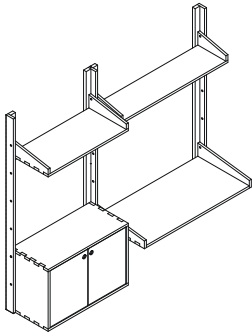

beuken
licht iepen eiken walnoot

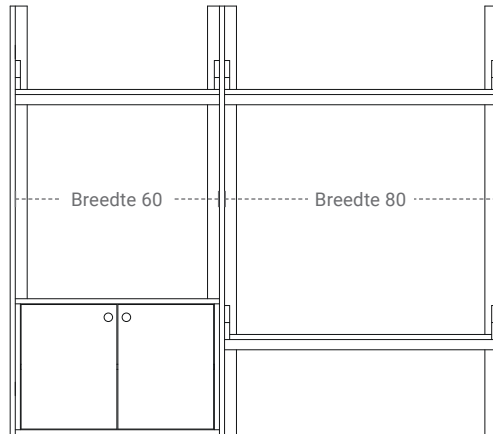

Basisonderdelen

OLE kastsysteem

aan de hand van hierboven

getoonde voorbeeld

bijzonderheden / meerprijzen

- Om een Ole kast op te bouwen zijn 3 typen onderdelen beschikbaar; staanders, legplanken en kastjes.
- Lengtes staanders 72 / 90 / 126 / 180 cm.
- Breedtes legplanken 60 / 80 cm, dieptes 21 / 28 / 38,5 cm.
- Breedtes kastjes 60 / 80 cm, diepte 28 cm.
- afmetingen en prijzen van de verschillende onderdelen zijn inzichtelijk gemaakt op de komende 5 bladzijden
- afwerkingsmogelijkheden volgens de massieve houtstalen zoals gepresenteerd in een actuele stalenkist
- prijzen zijn gelijk voor alle afwerkingen met zeep/olie/lak/beitslak/gekleurde lak

bestellen

- voor een goede verwerking van een order hebben wij naast de gekozen houtsoort en afwerking de volgende gegevens nodig:
 1. hoogtemaat staanders (72/90/126/180)
 2. aantal midden staanders
 3. aantal planken in gewenste breedte (60/80) + gewenste diepte (21/28/38,5)
 4. aantal kastmodules + breedte (60/80)
 5. Een bestelling gaat gepaard met een duidelijke schets.

Staander Links



Staander Midden

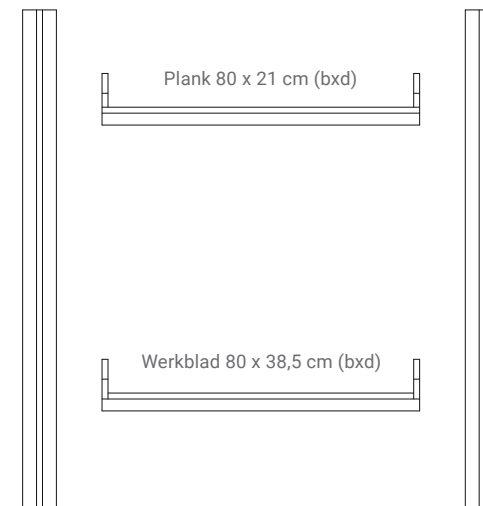

Staander Rechts

OLE kastsysteem standers

ontwerp: Studio Slow, 2024

prijslijst 2024 in euro incl. 21% btw

geen maatwerk mogelijk

afmetingen

Ole standerset Links + Rechts

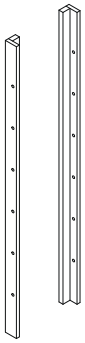

Hoogte 72 cm

418

460

506

Hoogte 90 cm

466

512

564

Hoogte 126 cm

482

530

584

Hoogte 180 cm

554

610

670

Ole staander Midden



Hoogte 72 cm

249

274

301

Hoogte 90 cm

281

309

340

Hoogte 126 cm

297

327

359

Hoogte 180 cm

342

376

414

beuken

licht iepen

eiken

walnoot

bijzonderheden / meerprijzen

- basis = standerset Links + Rechts
- verkrijgbaar in 4 hoogtes (72/90/126/180)
de hoogte is een veelvoud van 18 cm, de gat afstand is 18 cm
- de ruimte die elke staander in beslag neemt is 1,5 cm, dit geldt voor Links, Rechts en de Midden Staander
- Staanders Links en Rechts zijn 50mm breed en 55mm diep
- Staander Midden = 85mm breed en 55mm diep
- afwerkingsmogelijkheden volgens de massieve houtstalen zoals gepresenteerd in een actuele stalenkist
- prijzen zijn gelijk voor alle afwerkingen met zeep/olie/lak/beitslak/gekleurde lak

OLE kastsysteem onderdelen 60cm breed

ontwerp: Studio Slow, 2024

prijslijst 2024 in euro incl. 21% btw

geen maatwerk mogelijk

afmetingen

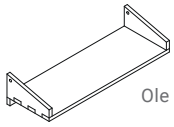

Ole plank 60 x diepte 21cm

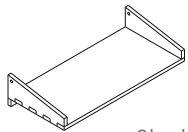

Ole plank 60 x diepte 28 cm

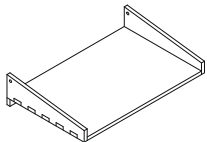

Ole werkblad
60 x diepte 38,5 cm

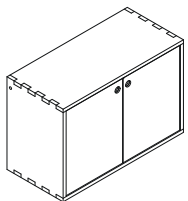

Ole kastmodule
60 cm breed
40 cm hoog
28 cm diep

beuken

licht iepen

eiken

walnoot

bijzonderheden / meerprijzen

307

338

371

- Een Ole kastje heeft 1 stelbare legplank
- afwerkingsmogelijkheden volgens de massieve houtstalen zoals gepresenteerd in een actuele stalenkist
- prijzen zijn gelijk voor alle afwerkingen met zeep/olie/lak/beitslak/gekleurde lak

343

377

415

353

388

427

1.134

1.247

1.372

OLE kastsysteem onderdelen 80cm breed

ontwerp: Studio Slow, 2024

prijslijst 2024 in euro incl. 21% btw

geen maatwerk mogelijk

afmetingen

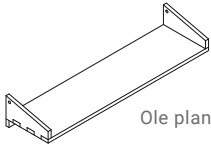

Ole plank 80 x diepte 21cm

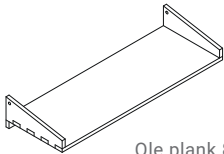

Ole plank 80 x diepte 28 cm

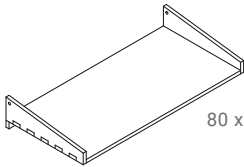

Ole werkblad
80 x diepte 38,5 cm

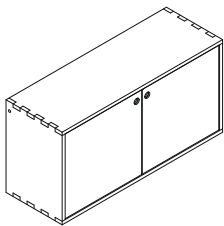

Ole kastmodule
80 cm breed
40 cm hoog
28 cm diep

beuken licht iepen

323

367

405

1.352

eiken

355

404

446

1.487

walnoot

391

444

490

1.636

bijzonderheden / meerprijzen

- Een Ole kastje heeft 1 stelbare legplank
- afwerkingsmogelijkheden volgens de massieve houtstalen zoals gepresenteerd in een actuele stalenkist
- prijzen zijn gelijk voor alle afwerkingen met zeep/olie/lak/beitslak/gekleurde lak

OLE kastsysteem voorbeelden

ontwerp: Studio Slow, 2024

prijslijst 2024 in euro incl. 21% btw

geen maatwerk mogelijk

afmetingen

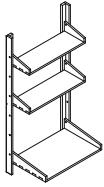

VOORBEELD 1

extra werkplek 60cm

totale afmetingen 630 x 405 x 1260

Te bestellen als:

- a. 1 set staanders L+R hoogte 126cm
- b. 2x plank 60cm breed, 21cm diep
- c. 1x werkplank 60cm breed, 38,5cm diep

beuken

licht iepen

- 1x 482 = 482
- 2x 307 = 614
- 1x 353 = 353

TOTAAL
1.449

eiken

- 1x 530 = 530
- 2x 338 = 676
- 1x 388 = 388

TOTAAL
1.594

walnoot

- 1x 584 = 584
- 2x 371 = 742
- 1x 427 = 427

TOTAAL
1.753

bijzonderheden / meerprijzen

- Op deze en de volgende pagina worden enkele prijsvoorbeelden inclusief bestelformulering getoond.
- afwerkingsmogelijkheden volgens de massieve houtstalen zoals gepresenteerd in een actuele stalenkist
- prijzen zijn gelijk voor alle afwerkingen met zeep/olie/lak/beitslak/gekleurde lak
- voor een goede verwerking van een order hebben wij naast de gekozen houtsoort en afwerking de volgende gegevens nodig:
 1. hoogtemaat staanders (72/90/126/180)
 2. aantal midden staanders
 3. aantal planken in gewenste breedte (60/80) + gewenste diepte (21/28/38,5)
 4. aantal kastmodules + breedte (60/80)
 5. Een bestelling gaat gepaard met een duidelijke schets.

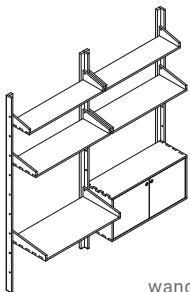

VOORBEELD 2

wandkast + werkplek 80cm

totale afmetingen 1645 x 405 x 1800

Te bestellen als:

- a. 1 set staanders L+R hoogte 180cm
- b. 1 middenstaander, hoogte 180cm
- c. 2x plank 80cm breed, 21cm diep
- d. 2x plank 80cm breed, 28cm diep
- e. 1x werkplank 80cm breed, 38,5cm diep
- f. 1x kastmodule, breedte 80cm

- 1x 554 = 554
- 1x 342 = 342
- 2x 323 = 646
- 2x 367 = 734
- 1x 405 = 405
- 1x 1352 = 1352

TOTAAL
4.033

- 1x 610 = 610
- 1x 376 = 376
- 2x 355 = 710
- 2x 404 = 808
- 1x 446 = 446
- 1x 1487 = 1487

TOTAAL
4.437

- 1x 670 = 670
- 1x 414 = 414
- 2x 391 = 782
- 2x 444 = 888
- 1x 490 = 490
- 1x 1636 = 1636

TOTAAL
4.880

OLE kastsysteem voorbeelden

ontwerp: Studio Slow, 2024

prijzlijst 2024 in euro incl. 21% btw

geen maatwerk mogelijk

afmetingen

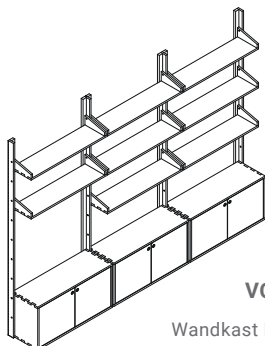

VOORBEELD 3

Wandkast Medium 80cm

totale afmetingen 2460 x 405 x 1800

Te bestellen als:

- a. 1 set staanders L+R hoogte 180cm
- b. 2x middenstaanders, hoogte 180cm
- c. 8x plank 80cm breed, 21cm diep
- d. 3x kastmodule, breedte 80cm

beuken	eiken	walnoot
licht iepen		
1x 554 = 554	1x 610 = 610	1x 670 = 670
2x 342 = 684	2x 376 = 752	2x 414 = 828
8x 323 = 2584	8x 355 = 2840	8x 391 = 3128
3x 1352 = 4056	3x 1487 = 4461	3x 1636 = 4908
TOTAAL	TOTAAL	TOTAAL
7.878	8.663	9.534

bijzonderheden / meerprijzen

- afwerkingsmogelijkheden volgens de massieve houtstalen zoals gepresenteerd in een actuele stalenkist
- prijzen zijn gelijk voor alle afwerkingen met zeep/olie/lak/beitslak/gekleurde lak
- voor een goede verwerking van een order hebben wij naast de gekozen houtsoort en afwerking de volgende gegevens nodig:
 1. hoogtemaat staanders (72/90/126/180)
 2. aantal midden staanders
 3. aantal planken in gewenste breedte (60/80) + gewenste diepte (21/28/38,5)
 4. aantal kastmodules + breedte (60/80)
 5. Een bestelling gaat gepaard met een duidelijke schets.

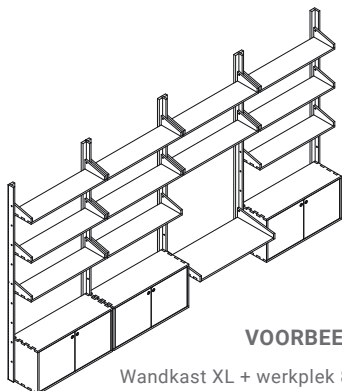

VOORBEELD 4

Wandkast XL + werkplek 80cm

totale afmetingen 3275 x 405 x 1800

Te bestellen als:

- a. 1 set staanders L+R hoogte 180cm
- b. 3x middenstaanders, hoogte 180cm
- c. 11x plank 80cm breed, 21cm diep
- d. 1x werkplank 80cm breed, 38,5cm diep
- d. 3x kastmodule, breedte 80cm

1x 554 = 554	1x 610 = 610	1x 670 = 670
3x 342 = 1026	3x 376 = 1128	3x 414 = 1242
11x 323 = 3553	11x 355 = 3905	11x 391 = 4301
1x 405 = 405	1x 446 = 446	1x 490 = 490
3x 1352 = 4056	3x 1487 = 4461	3x 1636 = 4908
TOTAAL	TOTAAL	TOTAAL
9.594	10.550	11.611

0208 SYM kast

ontwerp: Gjal't Pilat, 2002

prijslijst 2024 in euro incl. 21% btw

afwijkende maten op aanvraag

afmetingen

B x D x H

licht iepen

eiken

walnoot

bijzonderheden / meerprijzen

0208 SYM kast

80 x 47 x 100



romp massief hout

2.567

2.823

3.106

romp MDF/RAL/Sikkens kleur

1.995

2.194

2.414

- deuren hebben bij het sluiten een remmende werking

- romp is demontabel

- kast wordt gemonteerd geleverd, tenzij anders besteld wordt

- romp is of geheel massief hout of MDF in RAL of Sikkenskleur naar keuze

- een massief houten romp krijgt een MDF achterwand in de kleur RAL 9010. Alternatieve kleuren zijn mogelijk op aanvraag.

Vermeld de gewenste kleur bij uw bestelling.

- legplanken zijn niet stelbaar in hoogte

- aantal legplanken bij hoogte van :

100 cm: aantal 2

140 cm: aantal 3

220 cm: aantal 4

- afwerkingsmogelijkheden volgens de massieve houtstalen zoals gepresenteerd in een actuele stalenkist

- prijzen zijn gelijk voor alle afwerkingen met zeep/olie/lak/beitslak/gekleurde lak

80 x 47 x 140

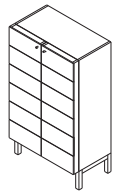

romp massief hout

3.493

3.843

4.227

romp MDF/RAL/Sikkens kleur

2.732

3.005

3.306

80 x 47 x 220

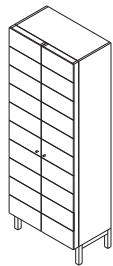

romp massief hout

4.691

5.161

5.677

romp MDF/RAL/Sikkens kleur

3.788

4.166

4.583

WOON ACCESSOIRES

prijslijst 2024 in euro incl. 21% btw

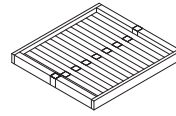

DIENBLADEN

pag. 108



KANDELAARS

pag. 108-110

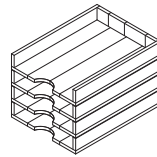

KANTOORARTIKELEN

pag. 110

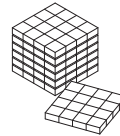

ONDERZETTERS

pag. 110

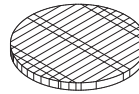

SNIJPLANKEN

pag. 111

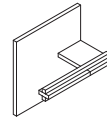

TOILETARTIKELEN

pag. 112

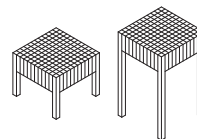

KLEIN MEUBILAIR

pag. 113



DIVERSEN

pag. 113



BOSNISCH HOUTSNIJWERK

pag. 114

WOONACCESSOIRES

prijslijst 2024 in euro incl. 21% btw

X = leverbaar in deze houtsoort

licht
iepen

eiken

walnoot

prijs

afmetingen L x B x H

DIENBLADEN

	DINA 2 dienblad	X	X	X	90	44 X 38 X 6
	DINA 3 dienblad	X	X	X	90	52 X 32 X 6
	HESTER dienblad		X	X	90	60 X 28 X 4
	JASMIJN 1 dienblad		X	X	198	60 X 60 X 6
	JASMIJN 2 RECHTHOEK dienblad		X	X	198	80 X 44 X 6

KANDELAARS

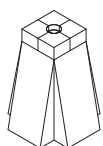

AUK 1
kandelaar

X

X

115

23 X 23 X 30

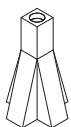

AUK 2
kandelaar

X

X





90

17 X 17 X 30

WOONACCESSOIRES

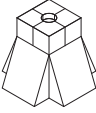
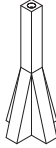
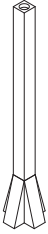
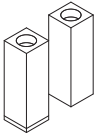
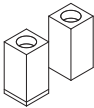
prijslijst 2024 in euro incl. 21% btw

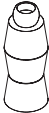
X = leverbaar in deze houtsoort

		licht iepen	eiken	walnoot	prijs	afmetingen L x B x H
	AUK 3 kandelaar	X		X	104	23 X 23 X 20
	AUK 4 kandelaar	X		X	72	15 X 15 X 40
	AUK 5 kandelaar			X	152	17 X 17 X 100
	GEERTJE 1 kandelaar			X	58 (per set van 2)	6,5 X 6,5 X 20
	GEERTJE 2 kandelaar			X	50 (per set van 2)	6,5 X 6,5 X 13
	GEERTJE 3 kandelaar			X	40 (per set van 2)	6,5 X 6,5 X 7
	HANNEKE 1 kandelaar	X		X	66	11 X 27
	HANNEKE 2 kandelaar	X		X	55	11 X 20
	HANNEKE 3 kandelaar	X		X	48	11 X 12

Hanneke 3 is ook verkrijgbaar in zwart

WOONACCESSOIRES

prijslijst 2024 in euro incl. 21% btw

X = leverbaar in deze houtsoort

licht
iepen

eiken

walnoot

prijs

afmetingen L x B x H

KANDELAARS VERVOLG

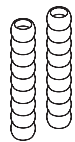

RENSKE 1
kandelaar

X

X

70
(per set van 2)

Ø6,5 x 33

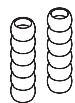

RENSKE 2
kandelaar

X

X

57
(per set
van 2)

Ø6,5 x 22



RENSKE 3
kandelaar

X

X

46
(per set van 2)

Ø6,5 x 11

KANTOORARTIKELEN

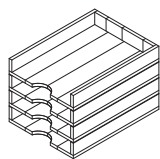

HARM WILLEM
papierhouder
set van 4

X

X

199

24 x 32 x 20,5

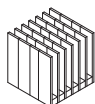

SOFIE
papierhouder

X

X

65

16 x 16 x 16

ONDERZETTERS

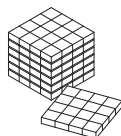

JAN JOHAN
onderzetters
6 stuks

X

X

79

16 x 16 x 14



JENTE
onderzetters

X

X

72

10 x 10 x 11



RODIN
onderzetters

X

X

83

10 x 10 x 12

WOONACCESSOIRES

prijslijst 2024 in euro incl. 21% btw

X = leverbaar in deze houtsoort

licht
iepen

eiken

walnoot

prijs

afmetingen L x B x H

SNIJPLANKEN

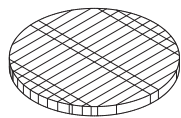

DURK LUTZEN
snijplank
ROND

X

X

54

Ø 30 x 2,5

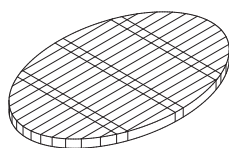

DURK LUTZEN
snijplank
OVAAL

X

X

72

45,5 x 30 x 2,5

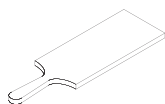

FARDAU 1
snijplank
KLEIN

X

24

39 x 12 x 1,2

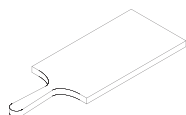

FARDAU 2
snijplank
MIDDEL

X

33

43 x 16 x 1,5

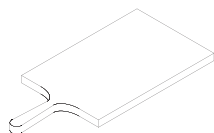

FARDAU 3
snijplank
GROOT

X

45

51 x 24 x 2

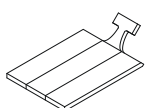

MARTIN
snijplank
kaasplank

X

X

X

34

29,5 x 18,5 x 5,5

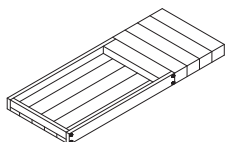

NEELTJE
snijplank

X

X

79

50 x 20 x 3

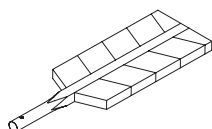

WYBE 1
snijplank 60 cm

X

95

60 x 20 x 3

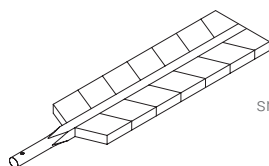

WYBE 2
snijplank 80 cm

X

106

80 x 20 x 3

WOONACCESSOIRES

prijslijst 2024 in euro incl. 21% btw

X = leverbaar in deze houtsoort

licht
iepen

eiken

walnoot

prijs

afmetingen L x B x H

TOILETARTIKELEN

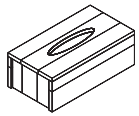

MARGIT
tissuehouder

X

X

91

26,5 x 14 x 8

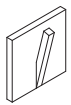

NIQUE
haakje
2 stuks

X

X

X

30

14,5 x 14,5 x 6

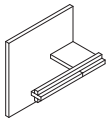

WIM
wc-rol houder

X

X

54

20 x 11 x 20

WOONACCESSOIRES

prijslijst 2024 in euro incl. 21% btw

X = leverbaar in deze houtsoort

licht
iepen

eiken

walnoot

prijs

afmetingen L x B x H

KLEIN MEUBILAIR



ANNIE LAAG
bijzettafeltje

X

307

24 x 24 x 20



ANNIE HOOG
bijzettafeltje

X

307

24 x 24 x 40

DIVERSEN

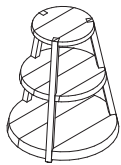

ANNEKE
etagère

X

X

184

Ø 36 x 45

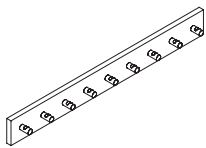

ANNELIES
kapstok

X

X

X

124

90 x 7 x 10

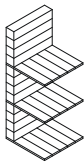

MERLE
opberger

X

X

X

148

20 x 20 x 50

WOONACCESSOIRES

prijslijst 2024 in euro incl. 21% btw

X = leverbaar in deze houtsoort

zwart

prijs

afmetingen L x B x H

BOSNISCH HOUTSNIJWERK

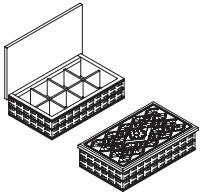

MAAIKE
theedoos

X

65

24 x 14 x 8

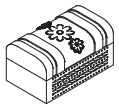

MAAIKE
doosje
KLEIN

X

54

18 x 10 x 10

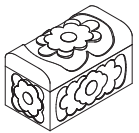

MAAIKE
doos
GROOT

X

79

22 x 12,2 x 13

VOORWAARDEN WOONACCESSOIRES

Veranderingen in prijzen en modellen worden gecommuniceerd via de nieuwsbrief die per mail wordt verzonden.

Alle accessoires worden standaard afgewerkt met wit gepigmenteerde olie.

Bij afname van minimaal 12 stuks is de afwerking vrij te bepalen.

Bestellingen dienen altijd via de mail (pilat@pilat.nl) gedaan te worden.

De accessoires worden vanuit Twijzel uit voorraad geleverd. Mocht iets niet op voorraad zijn dan zullen we dit in overleg naleveren of annuleren.

Voor iedere zending worden verzendkosten in rekening gebracht. De verzendkosten bedragen 7,25 euro tot 10 kg en 13,50 euro tot 30 kg.

Waarschuwing!

Het product niet reinigen in de vaatwasser.

Het product niet in water onderdompelen, maar reinigen met een vochtige doek.

De informatie en prijzen in deze prijslijst zijn met grote zorgvuldigheid samengesteld. Ondanks deze zorgvuldigheid kan het voorkomen dat u druk- en typfouten aantreft. Voor dergelijke fouten aanvaarden wij geen aansprakelijkheid. Alle informatie in deze prijslijst is dan ook onder voorbehoud van druk- en typfouten.

PILAT & PILAT

SHOWROOM NL

PILAT&PILAT

Tsjerkebuorren 40

9286 GC Twijzel

+31(0)511 543 981

pilat@pilat.nl

WWW.PILAT.NL